

TEAC

COMPACT
disc
DIGITAL AUDIO

CD-P1450

Compact Disc Player

**OWNER'S MANUAL
MANUEL DU PROPRIETAIRE
BEDIENUNGSANLEITUNG
MANUALE DI ISTRUZIONI
MANUAL DEL USUARIO**

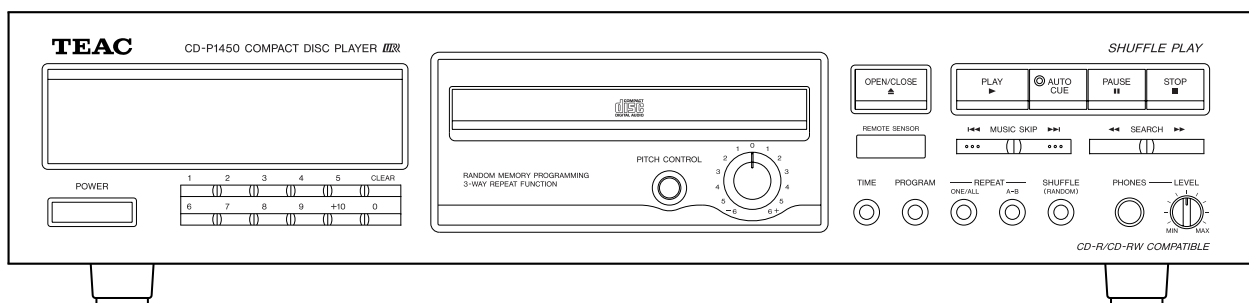

IMPORTANT(for U.K.Customers)

DO NOT cut off the mains plug from this equipment. If the plug fitted is not suitable for the power points in your home or the cable is too short to reach a power point, then obtain an appropriate safety approved extension lead or consult your dealer.

If nonetheless the mains plug is cut off, remove the fuse and dispose of the plug immediately, to avoid a possible shock hazard by inadvertent connection to the mains supply.

If this product is not provided with a mains plug, or one has to be fitted, then follow the instructions given below:

IMPORTANT. DO NOT make any connection to the larger terminal which is marked with the letter E or by the safety earth symbol \perp or coloured GREEN or GREEN-and-YELLOW.

The wires in the mains lead on this product are coloured in accordance with the following code:

BLUE : NEUTRAL
BROWN : LIVE

As these colours may not correspond with the coloured markings identifying the terminals in your plug proceed as follows:

The wire which is coloured BLUE must be connected to the terminal which is marked with the letter N or coloured BLACK.

The wire which is coloured BROWN must be connected to the terminal which is marked with the letter L or coloured RED.

When replacing the fuse only a correctly rated approved type should be used and be sure to re-fit the fuse cover.

IF IN DOUBT — CONSULT A COMPETENT ELECTRICIAN.

●CAUTION ●ACHTUNG ●OBSERVERA ●ADVARSEL

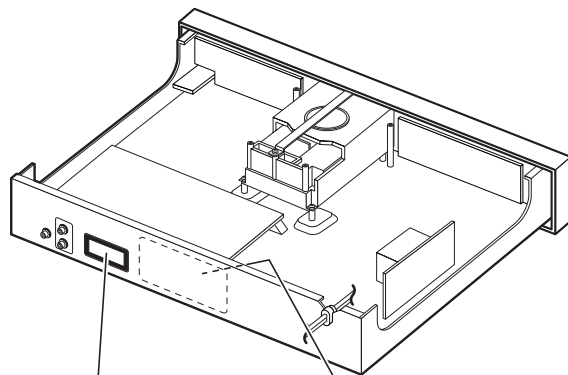

CLASS 1 LASER PRODUCT
LUOKAN 1 LASERLAITE
KLASS 1 LASERAPPARAT

CAUTION INVISIBLE LASER RADIATION WHEN OPEN AND INTERLOCKS DEFEATED. AVOID EXPOSURE TO BEAM.
VORSICHT! UNSICHTBARE LASERSTRAHLUNG TRITTT AUS. WENN DECKEL GEÖFFNET UND WEHN SICHERHEITSVERREGELLUNG ÜBERRÜCKT IST. NICHT DEM STRAHLE AUSSETZEN!
VARNING OSYNLIG LASERSTRÅLNING NÄR DENNA DEL ÄR ÖPPNAD OCH SPÄRR ÄR URKOPPLAD. STRÅLEN ÄR FÄRLIG.
ADVARSEL USYNLIG LASERSTRÅLING VED ÅBNING. NÄR SIKKERHEDSAFBRYDERE ER UDE AF FUNKTION. UNDGÅ UDSÆTTELSE FOR STRÅLING.
VARO! AVIATTAESSA JA SUOJALUKITUS OHEITTAESSA QLET ALLTINA NÄKYMÄTTÖMÄLLE LASERSÄTEILYLLÄ. ÄLÄ KATSO SÄTEESEEN.

① THIS LABEL IS ATTACHED TO THE PLACE AS ILLUSTRATED TO INFORM THAT THE APPARATUS CONTAINS A LASER COMPONENT.

① DIESE AUFKLEBEMARKE IST AN DEM IN DER ABBILDUNG GEZEIGTEN ORT ANGEBRACHT UM DARAUF HINZUWEISEN, DASS IM INNERN DES GERÄTS EINE LASER-KOMPONENTE BEFINDET.

① PÅSKRIFTEN SITTER PÅ APPARATEN SOM VISAS SOM UPPMANING OM ATT APPARATEN OMFATTAR EN INBYGGD LASERKOMPONENT.

① DETTE MÆRKAT ER ANBRAGT SOM VIST I ILLUSTRATIONEN FOR AT ADVARE BRUGEREN OM AT APPARATET INDEHOLDER EN LASERKOMPONENT.

② DETTE MÆRKAT ER SOM VIST PÅ ILLUSTRATIONEN ANBRAGT PÅ INDERSIDEN AF TOPDÆKSLET FOR AT ADVARE BRUGEREN OM AT YDERLIGERE FREMTRÆNGEN VIL VÆRE FORBUNDET MED FARE FOR AT UDSÆTTE SIG FOR LASERSTRÅLING.

ADVARSEL - BETJENING AF ANDRE KONTROLLER OG REGULATORER ELLER BENYTTETES AF ANDRE FREMGANGSMÅDER END BESKREVET HERI ER FOR-BUNDET MED FARE FOR UDSÆTTELSE FOR LASERSTRÅLING.

VARNING: APPARATEN INNEHÅLLER LASER KOMPONENT MED STRÅLNING ÖVERSTIGANDE KLASS 1.

"ADVARSEL: USYNLIG LASERSTRÅLING VED ÅBNING NAR SIKKERHEDSAFBRYDERE ER UDE AF FUNKTION. UNDGÅ UDSAETTTELSE FOR STRÅLING"

"VAROITUS! SUOJAKOTELOA EI SAA AVATA. LAITE SISÄLTÄÄ LASERDIODIN. JOKA LÄHETTÄ (NÄKYMÄTÖNTÄ) SILMILLE VAARALLISTA LASERSÄTEILYÄ".

ADVARSEL: USYNLIG LASERBESTRÅLING NÅR DENNE DELEN ER ÅPEN OG SIKKERHETSSPERRER ER UTKOBLET UNNGÅ UTSETTELSE FOR STRÅLING.

Contents

Thanks for buying a TEAC. Read this manual carefully to get the best performance from this unit.

Before Use	4
Compact Disc	6
Remote Control Unit	10
Connections.....	12
Name of Each Control.....	14
Playback.....	16
Pitch Control.....	18
Shuffle Playback.....	22
Intro Check	22
Programmed Playback	24
Auto Cue.....	28
Repeat Playback.....	30
Time Display	34
Troubleshooting.....	36
Specifications	38

Sommaire

Nous vous remercions pour l'achat d'un appareil TEAC. Lire ce manuel avec attention pour obtenir les meilleures performances possibles de cet appareil.

Avant l'utilisation	4
Disques Compacts.....	6
Boîtier de télécommande.....	10
Connexions	12
Nomenclature	14
Lecture	16
Contrôle de la hauteur du son (PITCH CONTROL)	18
Lecture aléatoire	22
Fonction de contrôle d'introductions	22
Lecture programmée	24
Localisation automatique (AUTO CUE)	28
Fonction de répétition.....	30
Affichage du temps	34
Dépannage	36
Caractéristiques	38

Inhalt

Vielen Dank für den Kauf dieses TEAC-Geräts. Bitte lesen Sie diese Anleitung sorgfältig durch, um die Leistungs-fähigkeit dieses Geräts optimal nutzen zu können.

Vor Inbetriebnahme	5
Handhabung von Compact Discs.....	7
Betrieb mit der Fernbedienung	11
Anschluß	13
Bezeichnung der Bedienelemente	15
Wiedergabe	17
Veränderliche Geschwindigkeit.....	19
Zufallswiedergabe.....	23
Anspielsuchlauf	23
Programm-Wiedergabe.....	25
Die AUTO CUE-Funktion	29
Wiederholfunktion	31
Zeitanzeige	35
Fehlerbeseitigung	37
Technische Daten	39

Indice

Grazie per aver acquistato un prodotto TEAC. Leggere attentamente questo manuale per ottenere le migliori prestazioni da questo apparecchio.

Prima dell'uso.....	5
Come tenere i CD.....	7
Funzionamento col telecomando.....	11
Collegamento	13
Ubicazione e denominazione dei comandi	15
Riproduzione.....	17
Controllo Fine Della Velocità	19
Riproduzione alternata	23
Riproduzione del solo inizio dei brani.....	23
Riproduzione Programmata	25
Auto Cue.....	29
Funzione di ripetizione	31
Visualizzazione dei tempi	35
Ricerca guasti.....	37
Specifiche	39

Indice

Enhorabuena por la adquisición de un TEAC. Lea detenidamente este manual a fin de obtener el mejor rendimiento de esta unidad.

Previo al empleo	5
Manipulación de discos	7
Contador de tiempo	11
Conexión	13
Nombre de los controles.....	15
Reproducción.....	17
Control de velocidad	19
Reproducción aleatoria	23
Comprobación de introducción.....	23
Reproducción programada.....	25
Posicionamiento automático.....	29
Función de repetición	31
Visualización del tiempo.....	35
Solución de problemas.....	37
Especificaciones	39

Before Use (1)

Read this before operation

- As the unit may become hot during operation, always leave sufficient space above the unit for ventilation.
- The voltage supplied to the unit should match the voltage as printed on the rear panel. If you are in any doubt regarding this matter, consult an electrician.
- Choose the installation location of your unit carefully. Avoid placing it in direct sunlight or close to a source of heat. Also avoid locations subject to vibrations and excessive dust, heat, cold or moisture.
- Do not place the unit on the amplifier/receiver.
- Do not open the cabinet as this might result in damage to the circuitry or electrical shock. If a foreign object should get into the set, contact your dealer.
- When removing the power plug from the wall outlet, always pull directly on the plug, never yank the cord.
- To keep the laser pickup clean, do not touch it, and do not forget to close the disc tray.
- Do not attempt to clean the unit with chemical solvents as this might damage the finish. Use a clean, dry cloth.
- Keep this manual in a safe place for future reference.

DO NOT MOVE THE UNIT DURING PLAYBACK

During playback, the disc rotates at high speed. Do NOT lift or move the unit during playback. Doing so may damage the disc.

WHEN MOVING THIS UNIT

When changing places of installation or packing the unit for moving, be sure to remove the disc and return the disc table to its original position in the player. Then, press the power switch to turn the power off, and disconnect the power cord. Moving this unit with the disc loaded may result in damage to this unit.

Avant l'utilisation (1)

Lire ceci avant de faire fonctionner l'appareil

- L'appareil pouvant dégager de la chaleur lorsqu'il fonctionne, laisser un dégagement suffisant au-dessus de l'appareil afin de permettre une ventilation naturelle.
- La tension d'alimentation de l'appareil doit être celle indiquée à l'arrière de l'appareil. En cas de doute, contacter un électricien.
- Choisir avec soin l'endroit où vous placerez votre appareil. Éviter de le placer directement au soleil ou près d'une source de chaleur. Éviter aussi les endroits sujets à des vibrations, à de la poussière excessive, à la chaleur, au froid ou à l'humidité.
- Ne pas placer CD-P1450 sur le dessus de l'amplificateur/récepteur.
- Ne pas ouvrir le coffret car ceci risquerait de provoquer des dommages aux circuits ou des chocs électriques. Si un objet rentre dans l'appareil, contacter votre revendeur.
- Lors du débranchement du cordon d'alimentation de la prise murale, toujours tirer sur la fiche et non sur le cordon.
- Pour garder le capteur laser propre, ne pas y toucher et ne pas oublier de fermer le tiroir du disque.
- Ne pas essayer de nettoyer l'appareil avec des solvants chimiques car ceci pourrait endommager le fini de l'appareil. Utiliser un chiffon propre et sec.
- Garder soigneusement ce manuel d'instructions pour une référence ultérieure.

NE DEPLACEZ PAS CET APPAREIL PENDANT L'ECOUTE D'UN DISQUE

Pendant une écoute, le disque tourne à grande vitesse. Ne soulevez pas cet appareil et ne le déplacez pas pendant l'écoute d'un disque. En effet, vous risqueriez d'endommager ce disque.

CONSIGNES DE DEPLACEMENT DE CET APPAREIL

Lorsque vous changez de lieu d'installation ou lorsque vous emballez cet appareil pour le déplacer, n'oubliez pas de retirer le disque et de ramener le plateau à disque à sa position d'origine dans ce lecteur. Ensuite, appuyez sur le bouton POWER pour couper la chaîne. Débranchez le câble électrique. Si vous déplacez cet appareil alors qu'il contient un disque, vous risquez d'endommager cet appareil.

Vor Inbetriebnahme (1)

Bitte vor Inbetriebnahme lesen

- Da sich das Gerät während des Betriebs erwärmt, sollten Sie bei der Aufstellung stets auf genügend Platz achten, so daß eine ausreichende Luftzirkulation gewährleistet ist.
- Achten Sie stets darauf, daß die Spannung Ihres Stromnetzes mit dem auf der Geräterückseite angegebenen Wert übereinstimmt. Sollten Sie dazu Fragen haben oder im Zweifel sein, wenden Sie sich bitte an einen Elektrofachmann.
- Wählen Sie einen geeigneten Standort für den Receiver. Nicht geeignet sind Standorte, die direkter Sonneneinstrahlung, Heizquellen, Vibrationen, Staubeinwirkung, starken Temperaturschwankungen oder Feuchtigkeit ausgesetzt sind.
- Stellen Sie das Gerät nicht auf einen Verstärker oder Receiver.
- Niemals das Gehäuse öffnen, da hierdurch Schäden an der Elektronik und/oder elektrische Schläge verursacht werden können. Falls ein Fremdkörper in das Geräteinnere gelangen sollte, wenden Sie sich bitte an Ihren Fachhändler.
- Bei Abziehen des Netzkabels darauf achten, das Kabel am Stecker zu halten. Niemals am Kabel ziehen.
- Um den Laser-Tonabnehmer sauberzuhalten, diesen nicht berühren und den CD-Halter stets einfahren.
- Zur Gehäusereinigung niemals Lösungsmittel verwenden, da hierdurch die Gehäuseoberfläche beschädigt werden kann. Ein sauberes trockenes Tuch verwenden.
- Bewahren Sie diese Bedienungsanleitung auf, um bei eventuell später auftauchenden Fragen darin nachschlagen zu können.

DAS GERÄT BEIM ABSPIELEN NICHT BEWEGEN

Beim Abspielen dreht sich die Disc mit Hochgeschwindigkeit. Das Gerät beim Abspielen NICHT hochheben oder bewegen. Ansonsten kann die Disc beschädigt werden.

ZUM BEWEGEN DIESES GERÄTS

Wird der Einbauort des Geräts gewechselt oder das Gerät für einen Umzug verpackt, sicherstellen, dass die Disc herausgenommen wurde. Den Disc-Teller in seine Originalstellung im Player zurückbringen. Schalten Sie das Gerät ab. Dann das Netzkabel abziehen. Wird das Gerät mit einer Disc darin bewegt, kann das Gerät beschädigt werden.

Prima dell'uso (1)

Leggere questo manuale prima di procedere all'uso

- Dato che l'apparecchio può diventare caldo durante il funzionamento, raccomandiamo di garantire adeguate condizioni di ventilazione, lasciando sempre sopra di esso sufficiente spazio libero.
- La tensione d'alimentazione c.a. applicata all'apparecchio deve corrispondere alla tensione stampata sul pannello posteriore. In caso di dubbio, chiedere consiglio a un elettricista.
- Scegliere con cura il luogo in cui installare l'apparecchio. Evitare di esporlo alla diretta luce del sole o ad una sorgente di calore. Evitare inoltre luoghi soggetti a vibrazioni o ad eccessive accumulazioni di polvere, calore, freddo od umidità.
- Non posare CD-P1450 direttamente sull'amplificatore /sintomizzatore.
- Non aprire la cassa dell'apparecchio. Ciò potrebbe danneggiare la circuitazione o causare scariche elettriche. Se un qualche oggetto estraneo dovesse essere entrato nell'apparecchio stesso, rivolgersi al rivenditore.
- Per staccare la spina dalla presa di rete, agire direttamente sulla spina stessa, evitando di tirare il cavo.
- Per mantenere pulito il lettore laser, evitare di toccarlo e chiudere sempre il vano CD.
- Evitare di pulire l'apparecchio con solventi chimici poiché ciò potrebbe danneggiare la rifinitura esterna. Fare semplicemente uso di un panno pulito ed asciutto.
- Tenere questo manuale in un luogo di facile accesso, per ogni eventuale futuro riferimento.

EVITARE LO SPOSTAMENTO DELL'UNITÀ DURANTE L'USO

Durante la riproduzione, il disco ruota a una velocità elevata. NON sollevare o spostare l'unità durante la riproduzione per evitare di danneggiare il disco.

SPOSTAMENTO DELL'UNITÀ

Durante lo spostamento dell'installazione o l'imballaggio dell'unità per il trasferimento, assicurarsi che il disco sia stato rimosso dall'unità e che il ripiano del disco sia rientrato nella posizione originale all'interno del lettore. Quindi, premere l'interruttore POWER per disattivare l'apparecchio. Quindi scollegare il cavo di alimentazione. Lo spostamento dell'unità quando il disco si trova ancora all'interno può provocare danni all'unità.

Previo al empleo (1)

Lea lo siguiente antes de poner en funcionamiento el aparato

- La unidad puede calentarse durante su funcionamiento, por lo que siempre deberá dejar espacio suficiente por encima de ella para la ventilación.
- La tensión suministrada a la unidad deberá coincidir con la tensión rotulada en el panel posterior. En caso de duda, consulte a un electricista.
- Elija con cuidado el lugar de instalación para su aparato. No lo coloque a la luz solar directa o cerca de fuentes que generen calor. Evite también lugares expuestos a vibraciones y muy polvorientos, calurosos, fríos o húmedos.
- No coloque el CD-P1450 sobre el amplificador/receptor.
- No abra el gabinete ya que esto podría producir daños en los circuitos o electrochoques. Si entrara algún objeto en el interior del aparato, póngase en contacto con su concesionario.
- Al desenchufar el cordón del tomacorriente, tire siempre de la clavija, nunca del cordón.
- Para mantener limpio el fonocaptor laser, no lo toque y no olvide cerrar la bandeja portadisco.
- No utilice solventes químicos para limpiar el aparato ya que podría dañar el acabado. Use un paño seco y limpio.
- Guarde este manual en un lugar seguro para usarlo como referencia en el futuro.

NO MUEVA LA UNIDAD DURANTE LA REPRODUCCIÓN

Durante la reproducción, el disco gira a gran velocidad. No levante ni mueva la unidad durante la reproducción; si lo hace, puede dañarse el disco.

AL TRASLADAR LA UNIDAD

Cuando cambie el lugar de instalación o embale la unidad para su envío, asegúrese de extraer el disco y volver a colocar la bandeja del disco en su posición original en el reproductor. A continuación, pulse POWER para desconectar la alimentación del sistema. Desconecte el cable de alimentación. La unidad puede resultar dañada si se traslada con el disco cargado.

Before Use (2)

Beware of condensation

When the unit (or a disc) is moved from a cold to a warm place, or used after a sudden temperature change, there is a danger of condensation; vapor in the air could condense on the internal mechanism, making correct operation impossible. To prevent this, or if this occurs, leave the unit for one or two hours with the power turned on. Then the unit will stabilize at the temperature of its surroundings.

Maintenance

If the surface of the unit gets dirty, wipe with a soft cloth or use diluted neutral cleaning liquid. Be sure to remove any fluid completely. Do not use thinner, benzine or alcohol as they may damage the surface of the unit.

Compact Disc (1)

Discs which can be used with this unit:

Conventional audio CDs
Properly finalized CD-R and CD-RW discs

Note:

Depending on the quality of the disc and/or the condition of the recording, some CD-R & CD-RW discs may **not** be playable.

- Always place the disc on the disc tray with the label side uppermost. (Compact discs can be played or recorded only on one side.)
- To remove a disc from its storage case, press down on the center of the case and lift the disc out, holding it carefully by the edges.
 - Ⓐ How to remove the disc
 - Ⓑ How to hold the disc
- Should the disc become dirty, wipe the surface radially with a soft, dry cloth :Ⓒ

Avant Utilisation (2)

Risque de condensation

En cas de déplacement de l'appareil (ou d'un disque) d'un endroit froid vers un endroit chaud, ou en cas d'utilisation après un changement de température brutale, il y a un risque de condensation. La vapeur contenue dans l'air peut se condenser sur le mécanisme interne et affecter le bon fonctionnement de l'appareil. Pour éviter ceci, ou au cas où cela venait à se produire, laisser l'appareil sous tension pendant une heure ou deux. Ceci lui permettra de se stabiliser à la température ambiante.

Entretien

Si la surface de l'appareil devient sale, nettoyer celle-ci à l'aide d'un chiffon doux ou utiliser un liquide de nettoyage neutre. La nettoyer entièrement. Ne pas utiliser de diluant, de benzine ou d'alcool car ils risquent d'endommager la surface de l'appareil.

Disques Compacts (1)

Disques compatibles avec cet appareil:

Compact Disc (CD) audio conventionnel
CD-R et CD-RW qui ont été convenablement finalisés.

Note:

Dépendant de la qualité du disque et/ou la condition de l'enregistrement, certains disques CD-R et CD-RW **ne** joueront **pas**.

- Placer toujours le disque sur le plateau, la face imprimée sur le dessus (les disques compacts ne sont enregistrés que sur une seule face.)
- Pour sortir un disque de son emballage, appuyer sur la partie centrale de l'étui et sortir le disque en veillant à bien le tenir par les bords.
 - Ⓐ Comment sortir un disque de son emballage
 - Ⓑ Comment tenir le disque
- Si la surface du disque est sale, l'essuyer soigneusement à l'aide d'un chiffon doux et sec :Ⓒ

Ⓐ

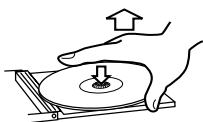

Ⓑ

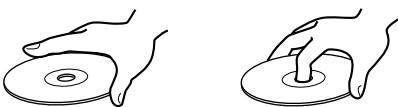

Ⓒ



Vor Inbetriebnahme (2)

Vermeiden Sie Kondensationsbildung

Wenn der CD-Recorder (oder eine CD) von einer kalten in eine warme Umgebung transportiert wird oder nach einer Veränderung der Raumtemperatur in Betrieb genommen wird, kann es zu Kondensation kommen. Hierbei schlägt sich Wasserdampf aus der Luft auf die inneren Laufwerksteile oder die Disc nieder. Dies kann zu einer Beeinträchtigung der Funktion führen. Zur Vermeidung – oder falls einmal Kondensation auftritt – lassen Sie das Gerät bis zum Erreichen der Raumtemperatur – etwa für ein bis zwei Stunden – im eingeschalteten Zustand stehen.

Pflege und Wartung

Wenn die Geräteoberfläche verschmutzt sein sollte, wischen Sie diese mit einem weichen Tuch ab oder verwenden Sie eine verdünnte, neutrale Reinigungsflüssigkeit. Reinigen Sie sie gründlich. Verwenden Sie keinen Verdünner, Benzin oder Alkohol, da dies die Geräteoberfläche beschädigen kann.

Handhabung von Compact Discs (1)

Discs, die mit diesem Gerät verwendet werden können:

konventionelle Audio-CDs
richtig verarbeitete CD-Rs und CD-RWs

Bitte beachten Sie:

Bedingt durch die Qualität der CD und/oder der Aufnahme kann es vorkommen, daß die Wiedergabe einiger CD-R's und CD-RW's **nicht** möglich ist.

- Legen Sie die CD stets mit der Labelseite nach oben in die CD-Schublade. (Compact Discs können nur auf einer Seite beschrieben und wiedergegeben werden.)
- Um eine CD aus der CD-Hülle zu nehmen, drücken Sie auf den mittleren Haltering und nehmen Sie die CD vorsichtig aus ihrer Halterung, wobei Sie diese lediglich am Rand berühren sollten.

- A** Entnehmen einer CD
- B** Anfassen einer CD

- Sollte eine CD einmal verschmutzt sein, wischen Sie diese von innen nach außen mit einem weichen, trockenen Tuch ab: **C**

Prima dell'uso (2)

Pericoli della condensa

Quando l'apparecchio (o un disco) viene spostato da un ambiente freddo in uno caldo, oppure viene usato dopo un improvviso sbalzo di temperatura, può manifestarsi un pericoloso fenomeno di condensa: in altre parole, il vapore acqueo presente nell'aria si condensa sulle parti meccaniche interne, rendendo impossibile il corretto funzionamento. Per evitare questo pericolo, prima di usare di nuovo l'apparecchio quando si è formata condensa bisogna lasciarlo acceso per 1 o 2 ore, in modo che abbia il tempo di stabilizzarsi alla nuova temperatura ambiente.

Manutenzione

Se la superficie dell'apparecchio dovesse sporcarsi, pulirla strofinandola con uno straccio morbido, oppure usare una soluzione blanda di detergente. Pulire a fondo. Non usare diluenti, benzina o alcool, in quanto potrebbero rovinare la superficie del mobile.

Come tenere i CD (1)

Dischi utilizzabili con questa unità:

CD audio tradizionali
CD-R e CD-RW correttamente completati

Nota:

E possibile che qualche CD-R o CD-RW **non** venga riprodotto a causa della qualità del disco e/o della registrazione che esso contiene.

- Appoggiare il disco nell'apposito cassetto sempre con l'etichetta rivolta verso l'alto. (i CD si possono leggere o registrare soltanto su un lato).
 - Per estrarre un disco dalla custodia protettiva, premere al centro dell'astuccio e sollevare il disco afferrandolo accuratamente solo per i bordi
- A** Come togliere il disco
 - B** Come afferrare il disco
- Se il disco dovesse comunque sporcarsi, pulirlo con un panno soffice asciutto, strofinando con movimento radiale dal centro verso la periferia: **C**

Previo al empleo (2)

Cuidado con la condensación

Si la unidad (o un disco) se traslada de un entorno frío a otro cálido, o se utiliza después de un cambio repentino de temperatura, existe el riesgo de condensación. El vapor del aire podría condensarse en el mecanismo interno e impedir su correcto funcionamiento. Para evitarlo o solucionarlo, deje la unidad encendida durante una o dos horas. Así se estabilizará con la temperatura ambiente.

Mantenimiento

Cuando la superficie de la unidad se ensucia, límpiela con un trozo de tela suave o use un líquido de limpieza diluido y neutro. Límpiela por completo. No se debe usar diluyente, bencina o alcohol pues podrían dañar la superficie de la unidad.

Manipulación de discos (1)

Discos que pueden utilizarse con esta unidad:

Discos compactos de audio convencionales
CD-R y CD-RW adecuadamente terminados

Observación:

dependiendo de la calidad del disco y/o de las condiciones de la grabación, algunos discos CD-R & CD-RW quizás **no** se puedan reproducir.

- Coloque siempre el disco en la bandeja con la cara de la etiqueta hacia arriba. (Los discos compactos sólo se reproducen y graban por una cara).
 - Para extraer un disco de su estuche, presione el centro de la caja y levante con cuidado el disco sosteniéndolo por los bordes.
- A** Extracción del disco
 - B** Así se sostiene el disco
- Si se ensucia el disco, pase un paño seco y suave por la superficie, en sentido radial: **C**

Compact Disc (2)

- Never use such chemicals as record sprays, antistatic sprays or fluid, benzine or thinner to clean the discs. Such chemicals will do irreparable damage to the disc's plastic surface.
- Discs should be returned to their cases after use to avoid dust and scratches that could cause the laser pickup to "skip."
- Do not expose discs to direct sunlight or high humidity and temperature for extended periods. Long exposure to high temperatures will warp the disc.
- CD-R and CD-RW discs are more sensitive to the effects of heat and ultraviolet rays than ordinary CDs. It is important that they are not stored in a location where direct sunlight will fall on them, and which is away from sources of heat such as radiators or heat-generating electrical devices.
- Printable CD-R discs aren't recommended, as the label side might be sticky and damage the unit.
- Do not stick papers or protective sheets on the discs and do not use any protective coating spray.
- Use a soft oil-based felt-tipped pen to write the information on the label side. Never use a ball-point or hard-tipped pen, as this may cause damage to the recorded side.
- Never use a stabilizer. Using commercially available CD stabilizers with this unit will damage the mechanisms and cause them to malfunction.
- Do not use irregular shape CDs (octagonal, heart-shape, etc.). CDs of this sort can damage the unit: 
- If you are in any doubt as to the care and handling of a CD-R/CD-RW disc, read the precautions supplied with the disc, or contact the disc manufacturer directly.

D

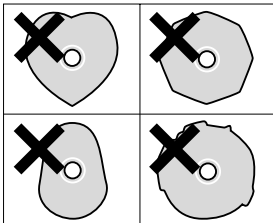

Disques Compacts (2)

- Ne jamais utiliser de produits chimiques, tels que des sprays, des liquides antistatiques, de l'essence ou des diluants pour nettoyer les disques. Ces produits chimiques risquent de provoquer des dégâts irréparables sur la surface en plastique du disque.
- Ranger les disques dans leur étui après utilisation afin d'éviter de les rayer ou que de la poussière ne se dépose, ceci pouvant compromettre la lecture par la tête laser
- Ne pas exposer les disques à la lumière directe du soleil, à une température élevée ou à une humidité excessive pendant une période prolongée. De telles expositions risquent de provoquer une déformation du disque.
- Les disques CD-R et CD-RW sont plus sensibles aux effets de la chaleur et aux rayons ultraviolets que les disques compacts ordinaires. Il est donc particulièrement important de les ranger dans un endroit à l'abri de la lumière directe du soleil et de toute source de chaleur, telle que des radiateurs ou des appareils électriques, susceptibles de dégager de la chaleur.
- Il est déconseillé d'utiliser des disques CD-R inscriptibles, la face portant l'étiquette risquant d'être collante et d'endommager l'appareil.
- Ne jamais coller d'étiquette ou de feuille de protection sur le disque; ne pas utiliser de spray destiné à déposer sur le disque une couche de protection.
- Utiliser, pour écrire des informations sur la face portant l'étiquette, un feutre utilisant une encre à base d'huile. Ne jamais utiliser de stylo bille ou de stylo à pointe dure, qui risquerait d'abîmer la surface enregistrée du disque.
- Ne jamais utiliser de stabilisateurs. L'utilisation, avec cet appareil, de stabilisateurs pour CD disponibles dans le commerce, pourrait endommager les mécanismes de l'appareil et provoquer son dysfonctionnement.
- Ne pas utiliser de CD ayant une forme irrégulière (octogonale, en forme de coeur, etc.), ceux-ci risquant d'endommager l'appareil: 
- En cas de doute quant à la manipulation des CD-R ou CD-RW, lire les instructions fournies avec le disque ou contacter directement le fabricant du disque.

Handhabung von Compact Discs (2)

- Verwenden Sie zur Reinigung einer CD niemals chemische Reinigungsmittel, wie Record-Sprays, Antistatic-Sprays oder Flüssigkeiten wie Benzin oder Verdüner, da diese Substanzen irreparable Schäden an einer CD anrichten.
- Zur Vermeidung von Kratzern und Staub, die den Laser-Pickup "aus seiner Bahn werfen" könnten, sollten CDs nach Gebrauch stets in die jeweilige CD-Hülle zurückgelegt werden.
- Setzen Sie Ihre CDs nicht über längere Zeit direkter Sonneneinstrahlung, anderen Wärmequellen sowie extrem hoher Luftfeuchtigkeit aus, da dies zu Verformungen führen kann.
- CD-R und CD-RW Discs sind empfindlicher gegenüber Hitze und ultravioletter Lichteinstrahlung als vorbespielte CDs. Daher ist es wichtig, daß sie nicht an einem Ort aufbewahrt werden, an dem sie direkter Sonneneinstrahlung, der Einwirkung von Heizkörpern oder elektrischen Geräten mit erhöhter Wärmeentwicklung ausgesetzt sind.
- Bedruckbare CD-R Discs sind nicht zu empfehlen, da deren Labelseite mit einem Film überzogen ist, der den Recorder beschädigen kann.
- Kleben Sie keine Papiere oder Schutzfolien auf die CDs, und verwenden Sie keine Sprays zum Aufbringen einer Schutzschicht.
- Verwenden Sie einen weichen Filzschreiber, dessen Tinte auf einer Öl-Emulsion basiert, um die Labelseite Ihrer CDs zu beschriften. Verwenden Sie niemals einen Kugelschreiber oder Ball-Penn Stift (Roller).
- Verwenden Sie keinen CD-Stabilisator. Die Verwendung von handelsüblichen CD-Stabilisatoren in diesem Recorder beschädigt das Laufwerk und führt daher zu Fehlfunktionen.
- Ungewöhnlich geformte CDs (achteckig, herzförmig, usw.) eignen sich nicht zur Verwendung mit diesem Recorder. Sie können erheblichen Schaden am Gerät verursachen: 
- Falls Sie nicht sicher sind und weitere Fragen bezüglich der Handhabung und Umgang mit CD-R/CD-RW Discs haben, lesen Sie bitte die Vorsichtsmaßnahmen, die meist auf der Innenseite der CD-Hülle abgedruckt sind oder wenden Sie sich an den Hersteller der entsprechenden CD.

Come tenere i CD (2)

- Per pulire i CD non usare mai prodotti chimici, come spray per dischi analogici, fluidi o spray antistatici, benzina o solventi, che potrebbero tutti danneggiare irrimediabilmente la superficie plastica registrata.
- Dopo l'uso, conservare sempre i dischi entro le relative custodie, per evitare che eventuali graffi costringano il pickup laser a compiere spiacevoli "salti".
- Non conservare i dischi per lunghi periodi esposti alla luce solare diretta o in condizioni di eccessiva umidità e temperatura. Il calore troppo elevato può addirittura incurvare la superficie del disco.
- Rispetto ai normali CD, i dischi CD-R e CD-RW sono inoltre molto più sensibili agli effetti del calore e delle radiazioni ultraviolette. Importante perciò non conservarli in luoghi esposti alle luce solare diretta e tenerli lontano da sorgenti di calore, come radiatori o apparecchiature elettriche in grado di generare calore.
- Non sono consigliabili dischi CD-R e CD-RW con etichette personalizzabili, che possono diventare vischiose e danneggiare il registratore.
- Non attaccare pezzi di carta sui dischi e non spruzzarvi rivestimenti protettivi.
- Per scrivere informazioni sul lato con l'etichetta usare solo pennarelli morbidi non a base acquosa, evitando le penne a sfera che possono danneggiare i dati registrati.
- Non usare mai uno stabilizzatore. I normali stabilizzatori per CD disponibili in commercio potrebbero danneggiare le parti meccaniche causando malfunzionamenti dell'apparecchio.
- Non utilizzare CD di forma irregolare (ottagonale, a cuore, eccetera) perché possono danneggiare il registratore: 
- In caso di dubbi sul modo di conservare e maneggiare un disco CD-R e CD-RW, attenersi alle istruzioni allegate al disco stesso, oppure rivolgersi direttamente al fabbricante.

Manipulación de discos (2)

- No utilice nunca productos químicos como los aerosoles para discos de vinilo o antiestáticos, bencina o aguarrás para limpiar los discos. Tales sustancias causarán daños irreparables en la superficie de plástico del disco.
- Los discos deberán devolverse a sus estuches después de usarlos para evitar la acumulación de polvo y los rayados, que podrían producir "saltos" en el lector láser.
- No exponga los discos a la luz solar directa ni a niveles elevados de temperatura o humedad durante períodos prolongados. Las altas temperaturas deforman los discos con el tiempo.
- Los discos CD-R y CD-RW son más sensibles a los efectos del calor y los rayos ultravioleta que los CD normales. No conviene guardarlos en lugares donde puedan quedar expuestos a la luz solar directa, y deberán mantenerse alejados de fuentes de calor como los radiadores o los aparatos eléctricos que desprendan calor.
- No se recomiendan los CD-R imprimibles, ya que el lado de la etiqueta puede tener restos de adhesivo y dañar la unidad.
- No adhiera papeles ni láminas de protección a los discos, ni aplique ningún tipo de aerosol de revestimiento.
- Utilice un rotulador de punta blanda para escribir en el lado de la etiqueta. No emplee nunca bolígrafos ni lápices de punta dura, ya que podría dañar la cara grabada del disco.
- No utilice nunca estabilizadores. Los estabilizadores de CD existentes en el mercado producirán daños en los mecanismos y anomalías en su funcionamiento.
- No utilice discos de diseño irregular (octogonales, forma de corazón, etc.), ya que pueden dañar la unidad: 
- Si tiene alguna duda sobre el cuidado y manipulación de un disco CD-R/CD-RW, lea las instrucciones facilitadas con el disco o póngase directamente en contacto con el fabricante.

Remote Control Unit

The provided Remote Control Unit allows the unit to be operated from a distance.

When operating the remote control unit, point it towards the REMOTE SENSOR on the front panel of the unit.

- Even if the remote control unit is operated within the effective range, remote control operation may be impossible if there are any obstacles between the unit and the remote control.
- If the remote control unit is operated near other appliances which generate infrared rays, or if other remote control devices using infrared rays are used near the unit, it may operate incorrectly. Conversely, the other appliances may operate incorrectly.

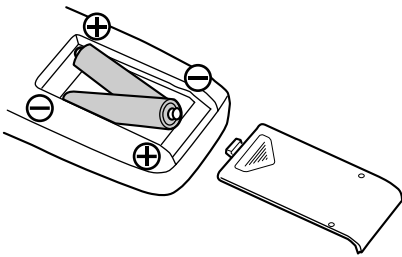

Battery Installation

- 1 Remove the battery compartment cover.
- 2 Insert two "AA" (R6, SUM-3) dry batteries. Make sure that the batteries are inserted with their positive "+" and negative "-" poles positioned correctly.
- 3 Close the cover.

Battery Replacement

If the distance required between the remote control unit and main unit decreases, the batteries are exhausted. In this case replace the batteries with new ones.

Precautions concerning batteries

- Be sure to insert the batteries with correct positive "+" and negative "-" polarities.
- Use batteries of the same type. Never use different types of batteries together.
- Rechargeable and non-rechargeable batteries can be used. Refer to the precautions on their labels.
- When the remote control unit is not to be used for a long time (more than a month), remove the batteries from the remote control unit to prevent them from leaking. If they leak, wipe away the liquid inside the battery compartment and replace the batteries with new ones.
- Do not heat or disassemble batteries and never dispose of old batteries by throwing them in a fire.

Boîtier de télécommande

Le boîtier de télécommande fourni permet la commande à distance de l'appareil. Pour l'utilisation du boîtier de télécommande, le diriger vers le détecteur du boîtier de télécommande, le diriger vers le détecteur de télécommande du panneau avant de l'appareil.

- Même si le boîtier de télécommande est activé dans la zone de fonctionnement, la commande à distance peut être impossible s'il y a des obstacles entre le lecteur et le boîtier de télécommande.
- Si le boîtier de télécommande fonctionne dans le voisinage d'autres appareils générant des rayons infrarouges, ou si d'autres télécommandes utilisant des rayons infrarouges sont utilisées près du lecteur, le lecteur peut ne pas bien fonctionner. Dans la situation inverse, les autres appareils peuvent ne pas bien fonctionner.

Mise en place des piles

- 1 Retirer le couvercle du compartiment des piles.
- 2 Introduire deux piles "AA" (R6, SUM-3). S'assurer que les piles sont correctement mises en respectant les polarités plus + et moins -.
- 3 Fermer le couvercle jusqu'au déclic.

Remplacement des piles

Si vous remarquez que la distance entre le boîtier de télécommande et le lecteur devient plus courte pour un fonctionnement correct, ceci indique que les piles sont usées. Dans ce cas, remplacer les piles par des nouvelles.

Précautions à observer concernant les piles

- Bien placer les piles en respectant les polarités plus + et moins -.
- Utiliser des piles du même type. Ne jamais essayer d'utiliser des types de pile différents ensemble.
- Des piles ou des batteries peuvent être utilisées. Se référer à leurs étiquettes pour les précautions à respecter.
- Si le boîtier de télécommande n'est pas utilisé pendant une longue période (plus d'un mois), retirer les piles du boîtier de télécommande pour éviter des fuites de pile. Si elles coulent, essuyer le liquide dans le compartiment des piles et remplacer les piles par des neuves.
- Ne pas chauffer, démonter les piles ni les mettre au feu.

Betrieb mit der Fernbedienung

Die mitgelieferte Fernbedienungseinheit ermöglicht die Bedienung des Gerät bequem vom Sitzplatz aus.

Die Fernbedienung auf den Fernbedienungs-Empfangssensor am Gerät richten.

- Innerhalb des zulässigen Entfernungsbereichs kann der Signalempfang durch zwischen Fernbedienung und Empfangssensor befindliche Gegenstände behindert werden.
- Bei Fernbedienbetrieb kann der Gerät Fehlfunktionen zeigen, wenn er in der Nähe eines Infrarotstrahlen ausstrahlenden Geräts betrieben wird oder wenn im gleichen Raum Infrarot-Fernbedienungen anderer Geräte verwendet werden. Umgekehrt kann die Fernbedienung dieses Geräts Fehlfunktionen bei anderen mit Infrarotsignalen zu bedienenden Geräten verursachen.

Einlegen der Batterien

- 1 Die Batteriefach-Abdeckung entfernen.
- 2 Zwei Batterien "AA" (R6, SUM-3) unter Beachtung der Polarität (⊕/⊖) einlegen.
- 3 Die Abdeckung wieder anbringen.

Batteriewechsel

Sollte es erforderlich werden, den Abstand zwischen Gerät und Fernbedienung zur Funktionsauslösung zu verringern, wird ein Batteriewechsel notwendig. Stets zwei neue Batterien einlegen.

Batterie-Vorsichtsmaßnahmen

- Die Batterien unter Beachtung der korrekten Polarität (⊕ und ⊖) einlegen.
- Stets zwei Batterien des gleichen Typs verwenden, niemals eine gebrauchte und eine frische Batterie zusammen verwenden.
- Sowohl Einweg- als auch wiederaufladbare Batterien können verwendet werden. Die Sicherheitshinweise auf den Batterien beachten.
- Bei längerem Nichtgebrauch (über einen Monat) sollten die Batterien entnommen werden, um ein Auslaufen im Batteriefach zu verhindern. Ausgelaufene Batterien entnehmen und nach Säubern des Batteriefachs gegen frische auswechseln.
- Batterien nicht erhitzen, zerlegen oder verbrennen.

Funzionamento col telecomando

L'unità di telecomando in dotazione permette di comandare a distanza l'apparecchio.

Quando si utilizza l'unità di telecomando, puntarla verso il sensore sul pannello anteriore dell'apparecchio.

- Anche se l'unità di telecomando viene utilizzata entro il campo efficace, il comando a distanza potrebbe essere impossibile se vi sono degli ostacoli tra il telecomando ed il lettore.
- Se l'unità di telecomando viene utilizzata in prossimità di altri apparecchi che generano raggi infrarossi oppure se altri dispositivi di comando a distanza utilizzando raggi infrarossi vengono utilizzati in prossimità del lettore, esso potrebbe funzionare in modo scorretto. Dal punto di vista opposto anche gli altri apparecchi potrebbero funzionare in modo scorretto.

Installazione batterie

- 1 Rimuovere il coperchio del vano batterie.
- 2 Inserire due batterie "AA" (R6, SUM-3). Accertarsi che le batterie siano inserite con i poli positivo ⊕ e negativo ⊖ nelle posizioni corrette.
- 3 Chiudere il coperchio fino a sentire uno scatto.

Sostituzione batterie

Se si notasse che la distanza di funzionamento diminuisce, ciò indica che le batterie sono scariche. In tale caso sostituire le batterie con altre di nuove.

Precauzioni riguardanti le batterie

- Accertarsi di inserire le batterie con le polarità ⊕ e ⊖ nella posizione corretta.
- Usare batterie dello stesso tipo. Non usare mai tipi diversi di batterie assieme.
- Possono essere usate sia batterie ricaricabili che batterie non ricaricabili. Fare riferimento alle indicazioni sull'etichetta.
- Quando si prevede di non utilizzare il telecomando per un lungo periodo (più di un mese), rimuovere le batterie per prevenire perdite. Se si verificassero delle perdite, pulire il vano batterie e sostituire le batterie con altre di nuove.
- Non riscaldare o disassemblare le batterie e non gettarle nel fuoco.

Contador de tiempo

La unidad de control remoto suministrada le permite controlar el aparato a distancia.

Cuando opere con el control remoto, diríjalo hacia el sensor remoto en el panel frontal del aparato.

- Aunque se utilice la unidad dentro del margen de funcionamiento efectivo, es imposible el control a distancia si hay obstáculos entre el reproductor y el control remoto.
- Si se utiliza la unidad cerca de otros aparatos que generen rayos infrarrojos o si se emplean otros aparatos de control remoto por rayos infrarrojos cerca del reproductor, es posible que éste no funcione correctamente. Del mismo modo, es posible que los otros aparatos tampoco funcionen correctamente.

Instalación de las pilas

- 1 Abra la tapa del compartimiento de las pilas.
- 2 Coloque dos pilas "AA" (R6, SUM-3). Asegúrese de que las pilas queden ubicadas con sus polos positivo ⊕ y negativo ⊖ correctamente posicionados.
- 3 Cierre la tapa hasta que se trabee.

Cambio de pilas

Si nota que ha disminuido la distancia necesaria para un control correcto entre el control remoto y el reproductor, significa que las pilas están gastadas. En este caso, reemplácelas por nuevas.

Precauciones con las pilas

- Asegúrese de insertar las pilas con sus polaridades positiva ⊕ y negativa ⊖ correctas.
- Utilice el mismo tipo de pilas. Nunca utilice diferentes tipos de pilas juntas.
- Pueden utilizarse pilas recargables y no recargables. Refiérase a las precauciones en sus rótulos.
- Si no va a utilizar el control remoto por mucho tiempo (más de un mes), retire las pilas para evitar pérdidas. Si se produce pérdidas, limpie el líquido en el interior del compartimiento y cambie las pilas por nuevas.
- No caliente ni desarme las pilas y nunca arroje pilas gastadas al fuego.

MD, CD-R, DAT, etc.

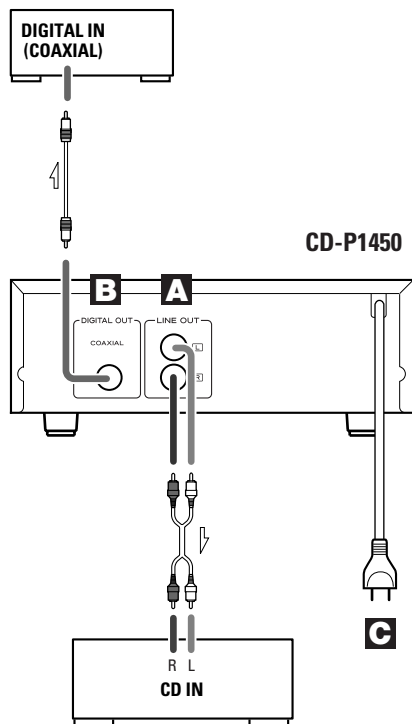

Amplifier
Amplificateur
Verstärker
Amplificatore
Amplificador

Connection

- Turn off the power of all the equipment before making connections.
- Read instructions of each component you intend to use with CD-P1450.

A LINE OUT jacks

Connect the LINE OUT jacks to the amplifier by audio signal connection cords.

LINE OUT → CD IN

- Make sure to connect:
white plug → white jack(L:left)
red plug → red jack(R:right)
- Be sure to insert each plug securely. To prevent hum and noise, do not bundle the connection cords with the power cord or speaker cord.

B DIGITAL OUT terminal

Connect the component with a coaxial cable.

DIGITAL OUT → DIGITAL IN(MD, etc.)

C AC Power Cord

Plug this AC power cord into an AC wall socket.

Connexions

- Coupez l'alimentation électrique de tout l'équipement avant de faire les branchements.
- Lisez les instructions de chaque appareil que vous avez l'intention d'utiliser avec votre lecteur-enregistreur CD-P1450.

A Connecteurs LINE OUT

Branchez ces prises sur l'Amplificateur à l'aide des câbles de connexion de signal audio.

LINE OUT → CD IN

- Assurez vous de connecter :
Fiche blanche
→ **connecteur blanc (L:gauche)**
Fiche rouge
→ **connecteur rouge (R:droit)**
- Assurez-vous que chaque fiche est enfoncée bien à fond. Pour éviter le ronflement, éloignez les câbles de raccordement du cordon d'alimentation et des câbles des haut-parleurs.

B Borne DIGITAL OUT

Raccorder l'appareil à l'aide de câble coaxial.

DIGITAL OUT → DIGITAL IN(MD, etc.)

C Cordon d'alimentation (CA)

Branchez ce cordon d'alimentation CA sur une prise de courant CA murale.

Anschluß

- Schalten Sie alle Geräte ab, bevor Sie Anschlüsse vornehmen.
- Lesen Sie die Bedienungsanleitungen zu allen Geräten, die Sie zusammen mit dem CD-P1450 verwenden wollen.

A LINE OUT Buchsen

Verbinden Sie diese Buchsen mit dem Verstärker mit Hilfe des Audio Kabels.

LINE OUT → CD IN

- Stellen Sie die Verbindung sicher :
Weißer Stecker → Weiße Buchse (links)
Roter Stecker → Rote Buchse (rechts)
- Stellen Sie sicher, daß alle Stecker fest eingesteckt sind. Um Brummen und Geräusche zu verhindern, dürfen die Anschlußkabel nicht mit dem Strom- oder Lautsprecherkabel gebündelt werden.

B DIGITAL OUT Buchsen

Die Komponente mit einem Koaxialkabel anschließen.

DIGITAL OUT → DIGITAL IN(MD, usw.)

C Netzsteckdose

Stecken Sie den Netzstecker in eine Netzsteckdose.

Collegamento

- Prima di effettuare le connessione spegnere l'alimentazione elettrica a tutta l'apparecchiatura.
- Leggere le istruzioni relative ad ogni componente che si desidera usare con il del CD-P1450.

A Prese LINE OUT

Collegare le prese LINE OUT all'amplificatore utilizzando cavi di collegamento per segnali audio.

LINE OUT → CD IN

- Accertatevi che le connessioni siano esatte :
Spinotto bianco → presa bianca (a sinistra)
Spinotto rosso → presa rossa (a destra)
- Controllare che ogni spina sia inserita a fondo. Per evitare ronzii e rumore non avvolgere insieme i cordoni di collegamento con il cavo di alimentazione o dell'altoparlante.

B Terminali DIGITAL OUT

Per i collegamenti, usare un cavo coassiale.

DIGITAL OUT → DIGITAL IN(MD, ecc.)

C Uscita potenza

Inserire questo cavo in una presa di rete, oppure nella presa AC OUTLETS.

Conexión

- Apague todos los equipos antes de realizar las conexiones.
- Lea las instrucciones de todos los componentes que prevé utilizar junto con la pletina para CD-P1450.

A Salidas LINE OUT

Conecte las tomas LINE OUT al amplificador con los cables de conexión para señales de audio.

LINE OUT → CD IN

- Asegúrese conectar :
Clavija blanca
→ terminal blanco (izquierda)
Clavija roja
→ terminal rojo (derecha)
- Compruebe que enchufa firmemente todos los enchufes. Para evitar interferencias y ruidos, no entrelace los cables de conexión con el cable de alimentación o los cables de los altavoces.

B Terminales DIGITAL OUT

Conecte el componente mediante un cable coaxial.

DIGITAL OUT → DIGITAL IN(MD, etc.)

C Toma de corriente

Conecte este cable a una toma mural.

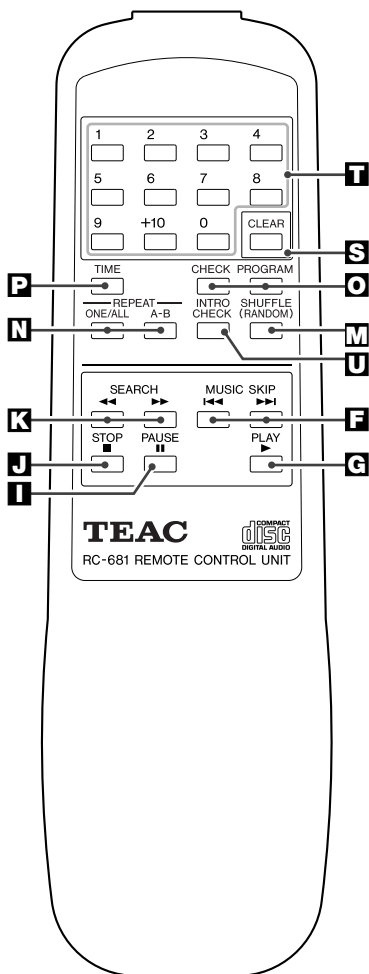
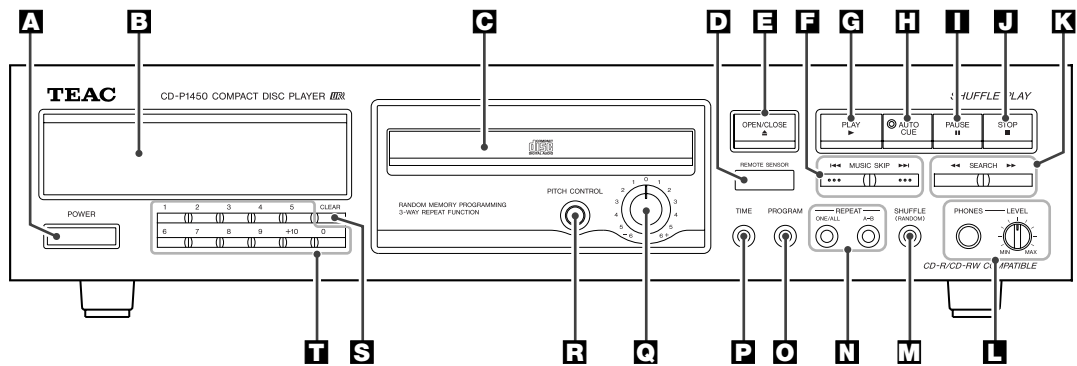

Name of Each Control

Nomenclature

- A** POWER button
- B** Multi-function display window
- C** Disc tray
- D** REMOTE SENSOR
- E** OPEN/CLOSE button (▲)
- F** MUSIC SKIP buttons (◀◀/▶▶)
- G** PLAY button (▶)
- H** AUTO CUE button
- I** PAUSE button (||)
- J** STOP button (■)
- K** SEARCH buttons (◀◀/▶▶)
- L** PHONES jack / LEVEL control
Insert the headphones plug into the PHONES jack, and adjust the volume.
- M** SHUFFLE button
- N** REPEAT ONE/ALL, A-B button
- O** PROGRAM, CHECK button
- P** TIME button
- Q** PITCH CONTROL knob
- R** PITCH CONTROL on/off button
- S** CLEAR button
- T** Numeric buttons
- U** INTRO CHECK button

- A** Touche d'alimentation (POWER)
- B** Fenêtre d'affichage à fonctions multiples
- C** Tiroir de disque
- D** Capteur de télécommande (REMOTE SENSOR)
- E** Touche d'ouverture/fermeture (OPEN/CLOSE ▲)
- F** Touches de saut de musique (MUSIC SKIP ◀◀/▶▶)
- G** Touche de lecture (PLAY ▶)
- H** Touche de AUTO CUE
- I** Touche de pause (PAUSE ||)
- J** Touche d'arrêt (STOP ■)
- K** Touches de recherche (SEARCH ◀◀/▶▶)
- L** Prise de casque d'écoute (PHONES) commande de niveau
Branchez la fiche du cordon du casque dans la prise PHONES puis réglez le niveau d'écoute.
- M** Touche de lecture aléatoire (SHUFFLE)
- N** Touche de mode de répétition (REPEAT ONE/ALL, A-B)
- O** Touche de programmation (PROGRAM, CHECK)
- P** Touche de mode de durée (TIME)
- Q** Bouton de réglage de l'acuité du son
- R** Touche de réglage de l'acuité du son
- S** Touche de programmation (CLEAR)
- T** Touches numériques
- U** Touche de contrôle d'introduction INTRO CHECK

Bezeichnung der Bedienelemente

- A** Netztaste (POWER)
- B** Mehrfachanzeige-Displayfeld
- C** CD-Lade
- D** Fernbediensignal-Empfangssensor (REMOTE SENSOR)
- E** Öffnen/Schließen-Taste (OPEN/CLOSEL ▲)
- F** Titelsprungtasten (MUSIC SKIP |◀◀/▶▶|)
- G** Wiedergabetaste (PLAY ▶)
- H** AUTO CUE Taste
- I** Pausetaste (PAUSE ||)
- J** Stopptaste (STOP ■)
- K** Suchlauf^{tas}ten (SEARCH ◀◀/▶▶)
- L** Kopfhörerbuchse (PHONES)
Lautstärkeregl^{er}
Stecken Sie den Kopfhörerstecker in die Kopfhörerbuchse (PHONES) ein, und stellen Sie die Lautstärke ein.
- M** Zufallswiedergabetaste (SHUFFLE)
- N** Wiederholtaste (REPEAT ONE/ALL, A-B)
- O** Programmirtaste (PROGRAM, CHECK)
- P** Zeitmodustaste (TIME)
- Q** Geschwindigkeitsfeinregler
- R** Geschwindigkeitsfeintaste
- S** Programmirtaste (CLEAR)
- T** Numerische Tasten
- U** Anspielsuchlauf^{tas}te (INTRO CHECK)

Ubicazione e denominazione dei camandi

- A** Tasto POWER
- B** Display di visualizzazione multifunzione
- C** Piatto CD
- D** Sensore telecomando (REMOTE SENSOR)
- E** Tasto OPEN/CLOSE (▲)
- F** Tasti MUSIC SKIP (|◀◀/▶▶|)
- G** Tasto di riproduzione (PLAY ▶)
- H** Tasto di AUTO CUE
- I** Tasto di pausa (PAUSE ||)
- J** Tasto STOP (■)
- K** Tasti SEARCH (◀◀/▶▶)
- L** Presa PHONES/Comando PHONES LEVEL
Inserire lo spinotto per cuffia nella presa PHONES e regolare il volume.
- M** Tasto SHUFFLE
- N** Tasti REPEAT ONE/ALL, A-B
- O** Tasti PROGRAM, CHECK,
- P** Tasto TIME
- Q** Manopola di comando dell'altezza
- R** Tasto di comando dell'altezza
- S** Tasto CLEAR
- T** Tasti numerici
- U** Tasto INTRO CHECK

Nombre de los controles

- A** Botón POWER
- B** Visor indicador de funciones múltiples
- C** Bandeja portadisco
- D** Receptor de señales infrarrojas del control remote (REMOTE SENSOR)
- E** Botón OPEN/CLOSE (▲)
- F** Botones MUSIC SKIP (|◀◀/▶▶|)
- G** Botón PLAY (▶)
- H** Botón AUTO CUE
- I** Botón PAUSE (||)
- J** Botón STOP (■)
- K** Botones SEARCH (◀◀/▶▶)
- L** Jack PHONES/Control LEVEL
Inserte la clavija de auriculares en el jack PHONES, y ajuste el volumen.
- M** Botón SHUFFLE
- N** Botones REPEAT ONE/ALL, A-B
- O** Botones PROGRAM, CHECK
- P** Botón TIME
- Q** Mando PITCH CONTROL
- R** Botón PITCH CONTROL
- S** Botón CLEAR
- T** Botones numéricas
- U** Botón INTRO CHECK

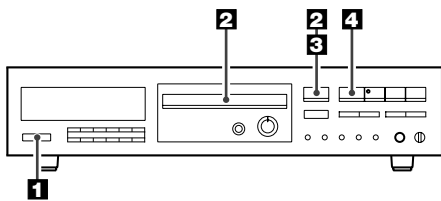

1

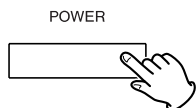

2

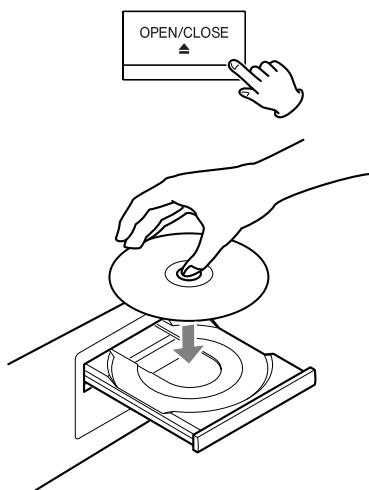

3

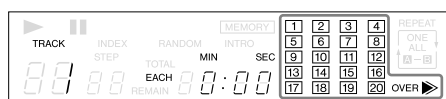
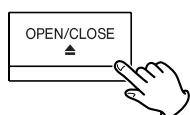

4

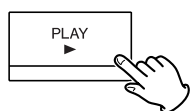

Playback (1)

1 Press the POWER switch.

00 --- blinks in the display.

- When no disc is inserted, "no DISC" lights.

2 Press the OPEN/CLOSE button(▲) to open the disc tray.

The disc tray will slide out and "OPEN" will be indicated in the display. Place the disc gently on the tray with its label side facing upward. The disc is set within the disc guides at the center of the tray.

CAUTION:

- Do not force the tray by hand during opening and closing operations.
- Do not leave the disc tray open when the player is not in use to prevent dirt and dust from entering the mechanism.

3 Press the OPEN/CLOSE button(▲) again.

The disc tray will close. Several seconds later, the music calendar will light.

The music calendar lights to show the available unplayed tracks. If there are more than 20 tracks on a disc, the track number 1-20 and OVER indicator will light.

4 Press the PLAY(▶) button.

Disc playback starts from the first track, and the ▶ indicator will light.

- During playback, the number of the currently played track blinks on the Music Calendar.
- When tracks have been played, their numbers will disappear from the Music Calendar display.

Even if the disc tray is open....

When the ▶ button is pressed:
The disc tray will close and playback starts from the first track.

Lecture (1)

1 Appuyer sur l'interrupteur d'alimentation POWER.

L'indicateur 00 --- clignote dans l'affichage.

- Quand il n'y a pas de disque inséré, "no DISC" s'allume.

2 Appuyer sur la touche OPEN/CLOSE(▲).

Le tiroir du disque s'ouvre et l'indicateur "OPEN" est indiqué sur l'affichage. Placer doucement le disque sur le tiroir avec sa surface portant l'étiquette dirigée vers le haut. Le disque doit être placé dans les guides de disque au centre du tiroir.

PRECAUTIONS:

- Ne pas forcer le tiroir à la main lors de l'ouverture et de la fermeture.
- Ne pas laisser le tiroir du disque ouvert quand vous n'utilisez pas l'appareil pour éviter que de la saleté et de la poussière ne pénètrent dans le mécanisme.

3 Appuyer à nouveau sur la touche OPEN/CLOSE(▲).

Le tiroir du disque se referme. Quelques secondes après, l'information suivante est affichée.

Le calendrier musical s'allume pour montrer les morceaux non reproduits disponibles. S'il y a plus de 20 morceaux sur un disque, les numéros de morceau 1-20 et l'indicateur OVER s'allument.

4 Appuyer sur la touche PLAY(▶).

La lecture du disque commence à partir du premier morceau, et l'indicateur ▶ sera allumé.

- Pendant la lecture, le numéro du morceau en cours de lecture clignote sur le calendrier musical.
- Après la lecture d'un morceau, son numéro disparaît de l'affichage du calendrier musical.

Même si le tiroir du disque est ouvert ...

Lorsque la touche ▶ est pressée:
Le tiroir se fermera et la lecture commencera à partir du premier morceau.

Wiedergabe (1)

1 Den POWER-Schalter drücken.

Die Displayfeld-Anzeige  -- -- blinkt.

- Ist keine CD eingelegt, leuchtet die Anzeige "no DISC".

2 Die OPEN/CLOSE(▲)-Taste betätigen.

Der CD-Halter wird ausgefahren, im Displayfeld erscheint die Anzeige "OPEn". Eine CD vorsichtig mit nach oben weisendem Etikett einlegen. Die CD muß in der Mitte des CD-Halters innerhalb der CD-Führung eingesetzt werden.

VORSICHTSMASSNAHMEN:

- Den Halter bei Öffnen oder Schließen per Hand nicht mit Gewalt bewegen.
- Bei Nichtgebrauch den Halter stets geschlossen halten, um das Eindringen von Staub und sonstige Verschmutzungen zu verhindern.

3 Die OPEN/CLOSE(▲)-Taste erneut betätigen.

Der CD-Halter wird eingefahren. Nach wenigen Sekunden erscheint die folgende Anzeige.

Der Musikkalender leuchtet, um die verfügbaren, nicht gespielten Titel anzuzeigen. Hat eine Disc mehr als 20 Titel, leuchten Titelnummer 1-20 und Anzeige OVER.

4 Die PLAY(▶)-Taste betätigen.

Die Wiedergabe startet beim ersten Titel, die Wiedergabeanzeige ▶ leuchtet.

- Bei Wiedergabe blinkt im Musikkalender jeweils die Nummer des Abspiel-Titels.
- Nach vollständiger Wiedergabe erlischt die zugehörige Titelnummer des Musikkalenders.

Bei ausgefahrenem CD-Halter

Wenn die ▶-Taste betätigt wird: Der CD-Halter wird eingefahren und die Wiedergabe startet mit dem ersten Titel.

Riproduzione (1)

1 Portare l'interruttore POWER su ON.

Sul quadrante lampeggia l'indicazione  -- --.

- Se non vi sono dischi nell'apparecchio l'indicazione "no DISC" ("nessun disco") si illumina.

2 Premere il tasto OPEN/CLOSE(▲).

Il piatto portadischi fuoriesce e sul quadrante compare l'indicazione "OPEn". Appoggiare dolcemente il disco sul piatto portadischi con il lato etichettato rivolto verso l'alto. Il disco deve essere inserito nelle guide al centro del piatto.

PRECAUZIONI:

- Non forzare il piatto con le mani durante le operazioni di apertura e chiusura.
- Non lasciare il piatto del CD aperto quando il lettore non viene utilizzato per prevenire l'ingresso di polvere e sporco all'interno del meccanismo.

3 Premere nuovamente il tasto OPEN/CLOSE(▲).

Il piatto del CD si chiude. Alcuni secondi più tardi, le informazioni seguenti vengono visualizzate ed il lettore si porta nel modo di attesa.

Il calendario musicale s'illumina a indicare i brani disponibili non riprodotti. Se ci sono più di 20 brani su un disco, si illumina l'indicatore di numero di brano 1-20 e OVER (oltre).

4 Premere il tasto PLAY(▶).

La riproduzione del CD inizia dal primo brano e l'indicatore ▶ (riproduzione) si illumina.

- Durante la riproduzione, il numero del brano al momento riprodotto lampeggia sulla tavola musicale.
- Dopo che ciascun brano è stato riprodotto, il numero di brano corrispondente scompare dalla tavola musicale.

Anche se il piatto del CD è aperto...

Quando il tasto ▶ viene premuto: Il piatto del CD si chiude e la riproduzione inizia dal primo brano.

Reproducción (1)

1 Encienda el aparato con el interruptor POWER.

El indicador  -- -- destella en el visor.

- Cuando no haya disco colocado se encenderá "no DISC".

2 Presione la tecla OPEN/CLOSE(▲).

La bandeja portadisco se deslizará hacia afuera y la indicación "OPEn" aparecerá en el visor. Coloque el disco gentilmente en la bandeja con la etiqueta hacia arriba. El disco debe ser colocado dentro de las guías para el mismo en el centro de la bandeja.

ATENCIÓN:

- No fuerce la bandeja con la mano durante su apertura y cierre.
- No deje la bandeja abierta mientras no utilice el reproductor a fin de prevenir la entrada de suciedad y polvo en el mecanismo.

3 Presione nuevamente la tecla OPEN/CLOSE(▲).

La bandeja portadisco se cerrará. Varios segundos más tarde aparece la siguiente información y el reproductor ingresa en el modo de espera.

La luz del calendario musical muestra las pistas disponibles no reproducidas. Si hay más de 20 pistas en un disco, se encenderá el indicador del número de pistas 1-20 y más.

4 Presione la tecla PLAY(▶).

La reproducción del disco se inicia desde la primera pista y se enciende el indicador ▶ (reproducción).

- Durante la reproducción, el número de la música que está siendo reproducida parpadea en el calendario musical.
- Después de la reproducción de cada música, el número desaparece de la indicación del calendario musical.

Aunque la bandeja portadisco esté abierta...

Cuando se presiona la tecla ▶: Se cierra la bandeja portadisco y se inicia la reproducción desde la primera pista.

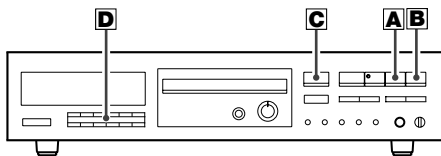

A

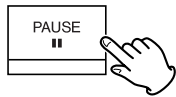

B

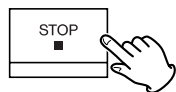

C

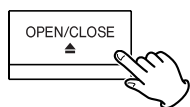

D

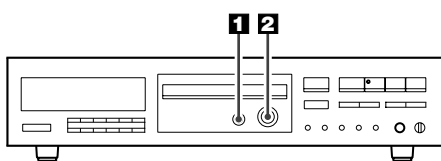
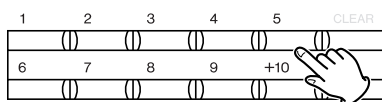

1

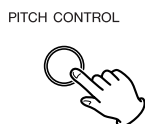

2

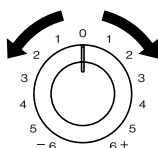

Playback (2)

A To temporarily suspend playback (pause mode):

Press the **||** button.
Playback stops at the current position and the **||** indicator blinks. To resume playback from the same position, press the **▶** or **||** button.

B To stop playback:

Press the **STOP** (■) button.
The player enters the stop mode.

C To unload the disc:

Press the **OPEN/CLOSE** (▲) button.
Playback stops and the disc tray will slide out, and all functions are reset to their initial settings.

D Direct access play:

Press the numeric buttons corresponding to the required track. The player starts from the specified track directly.

Example 1:

To play the track No.5:



Example 2:

To play the track No.23:

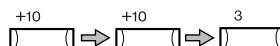

Lecture (2)

A Pour arrêter momentanément la lecture (mode de pause):

Appuyer sur la touche **||**.
La lecture s'arrête à la position où se trouve le capteur. L'indicateur **||** clignote. Pour reprendre la lecture à partir de la même position, appuyer sur la touche **▶** ou **||**.

B Pour arrêter la lecture:

Appuyer sur la touche **STOP** (■).
Le lecteur entre en mode d'arrêt.

C Pour retirer le disque:

Appuyer sur la touche **OPEN/CLOSE** (▲).
La lecture s'arrête et le tiroir sortira, et toutes les fonctions sont remises à leur réglage initial.

D Lecture à accès direct:

Appuyer sur les touches numériques correspondant au morceau voulu. Le lecteur commence directement à partir du morceau spécifié.

Exemple 1:

Pour lire à partir du 5ème morceau:



Exemple 2:

Pour lire à partir du 23ème morceau:

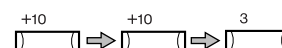

Pitch Control

Press the **PITCH CONTROL** button in the **STOP** mode.

- Changing pitch rapidly during playback may cause noise problems.
- The **PITCH CONTROL** button is operational only in the stop mode.

1 Press the **PITCH CONTROL** button.

The **PITCH CONTROL** button lights in orange.

2 Turn the **PITCH CONTROL** knob right or left to change pitch.

- Turning right makes playback speed faster within the range 0 ~ +6%.
- Turning left makes playback speed slower within the range 0 ~ -6%.

Contrôle de la hauteur du son (PITCH CONTROL)

Appuyer sur la touche **PITCH CONTROL** en mode d'arrêt.

- Un changement rapide de la hauteur du son pendant la lecture peut engendrer des problèmes de parasites.
- La touche **PITCH CONTROL** agit uniquement en mode d'arrêt.

1 Appuyer sur la touche **PITCH CONTROL**.

La touche **PITCH CONTROL** s'allume en orange.

2 Tournez le bouton **CONTROL** de hauteur du son vers la droite ou la gauche pour ajuster la hauteur du son.

- Une rotation vers la droite accélère la vitesse de lecture dans une plage de 0 ~ +6%.
- Une rotation vers la gauche ralentit la vitesse de lecture dans une plage de 0 ~ -6%.

Wiedergabe (2)

A Wiedergabepause:

Die **||**-Taste betätigen.

Die Wiedergabe wird bei gegebener **Laser-Tonabnehmerposition** unterbrochen. Die Pausenanzeige **||** blinkt. Zur Wiedergabebefortsetzung die **▶** oder **||**-Taste betätigen.

B Wiedergabestop:

Die **STOP (■)**-Taste betätigen.
Das Laufwerk wird gestoppt.

C Entnehmen der CD:

Die **OPEN/CLOSE (▲)**-Taste betätigen.
Die Wiedergabe wird gestoppt, der CD-Halter wird ausgefahren, und das Gerät schaltet auf den Anfangs-Status.

D Direktwiedergabe:

Betätigen Sie die dem Titel entsprechenden numerischen Tasten.
Die Wiedergabe erfolgt ab diesem vorgewählten Titel.

Beispiel 1:

Start bei Titel-Nr. 5:



Beispiel 2:

Start bei Titel-Nr. 23:

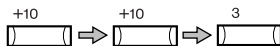

Veränderliche Geschwindigkeit

Betätigen Sie im STOP-Modus die **PITCH CONTROL**-Taste.

- Schnelle sowie drastische Veränderungen der Geschwindigkeit während der Wiedergabe kann zu Qualitätsbeeinträchtigungen des Klanges führen.
- Die **PITCH CONTROL**-Taste kann nur im STOP-Modus betätigt werden.

1 Betätigen Sie die **PITCH CONTROL**-Taste.

Die orange Pitch Control-Taste leuchtet.

2 Drehen Sie den Pitch Control-Regler nach links oder nach rechts, um die Geschwindigkeit wunschgemäß zu verändern.

- Durch Rechtsdrehung wird die Wiedergabegeschwindigkeit in einem Bereich von 0 ~ +6% erhöht.
- Durch Linksdrehung wird die Wiedergabegeschwindigkeit in einem Bereich von 0 ~ -6% verringert.

Riproduzione (2)

A Per interrompere temporaneamente la riproduzione (modalità di pausa):

Premere il tasto **||**. La riproduzione si interrompe sulla posizione in cui il pickup si trova in quel momento e l'indicazione **||** si mette a lampeggiare. Per riprendere la riproduzione dalla stessa posizione premere il tasto **▶** o **||**.

B Per interrompere la riproduzione:

Premere il tasto **STOP (■)**.
Il lettore entra nel modo di arresto.

C Per estrarre il CD:

Premere il tasto **OPEN/CLOSE (▲)**.
La riproduzione si interrompe ed il piatto del CD fuoriesce e tutte le funzioni vengono inizializzate.

D Riproduzione ad accesso diretto:

Agire sul tasto numerico corrispondente al brano desiderato. Il lettore inizia la riproduzione direttamente dal brano specificato.

Esempio 1:

Per iniziare la riproduzione dal brano numero 5:



Esempio 2:

Per iniziare la riproduzione dal brano numero 23:

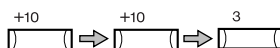

Controllo Fine Della Velocità

Partendo dal modo Stop, premere il tasto **PITCH CONTROL**.

- Variare la velocità rapidamente durante l'ascolto può causare problemi di rumore.
- Si prega di tener presente che il tasto **PITCH CONTROL** è attivo soltanto quando l'apparecchio si trova nella posizione di Stop.

1 Partendo dal modo Stop, premere il tasto **PITCH CONTROL**.

Il tasto **PITCH CONTROL** si accenderà con luce arancio.

2 Per modificare con precisione la velocità, ruotare la manopola **PITCH CONTROL** verso destra o sinistra.

- Ruotando la manopola verso destra, la velocità di riproduzione aumenta da 0 ~ +6%.
- Ruotando la manopola verso sinistra, la velocità di riproduzione diminuisce da 0 ~ -6%.

Reproducción (2)

A Para suspender provisoriamente la reproducción (modo de pausa):

Presione la tecla **||**. Se detiene la reproducción en la posición actual y destella el indicador **||**. Para reanudar la reproducción desde la misma posición, presione la tecla **▶** o **||**.

B Para detener la reproducción:

Presione la tecla **STOP (■)**.
El reproductor se establece en el modo de parada.

C Para sacar el disco:

Presione la tecla **OPEN/CLOSE (▲)**.
Se detiene la reproducción y sale la bandeja portadisco, y se reponen todas las funciones a sus ajustes iniciales.

D Reproducción por acceso directo:

Presione los botones numéricos correspondientes a la música deseada. El reproductor comienza la reproducción desde la música especificada.

Ejemplo 1:

Para reproducir a partir de la 5ª canción:



Ejemplo 2:

Para reproducir a partir de la 23ª canción:

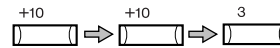

Control de velocidad

Pulse el botón **PITCH CONTROL** desde la posición de parada.

- El cambio brusco de velocidad durante la reproducción podría ocasionar problemas de ruido.
- El botón **PITCH CONTROL** sólo está operativo en el modo de parada.

1 Pulse el botón **PITCH CONTROL**.

El botón **PITCH CONTROL** se iluminará en naranja.

2 Gire el mando a derecha o izquierda para cambiar la velocidad de giro.

- Hacia la derecha, la velocidad aumenta en el margen 0 ~ +6%.
- Hacia la izquierda, la velocidad disminuye en el margen 0 ~ -6%.

Playback (3)

Music search using MUSIC SKIP buttons (◀◀/▶▶)

The beginning of any track can be easily located using the MUSIC SKIP buttons (◀◀ and ▶▶) during playback or in the pause mode.

To skip to the next track

Press the ▶▶ button.

The player will skip ahead to the next track each time the ▶▶ button is pressed. The player can be advanced to the last track in this way, but once the beginning of the last track is reached, the player will not advance even if the ▶▶ button is pressed.

To skip back to the previous track

Press the ◀◀ button.

The player will skip back one track each time the ◀◀ button is pressed. If this button is pressed in the middle of a track, the player will skip back to the beginning of the current track. To make it skip back to the previous track, the button must be pressed twice.

In this way, the player can be returned to the beginning of the first track on the disc.

Music search using SEARCH buttons (◀◀/▶▶)

During playback, hold down the ▶▶ button to move the playing position quickly in the forward direction, and hold down the ◀◀ button to move quickly in the reverse direction.

During the manual search operation, sound will be audible but the output level will be lowered. This lets you search for any required portion while checking the sound.

When the desired position is found, release the button to reenter the previous mode.

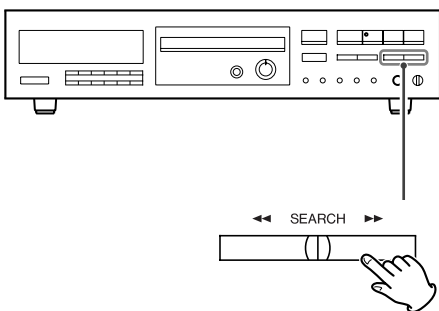
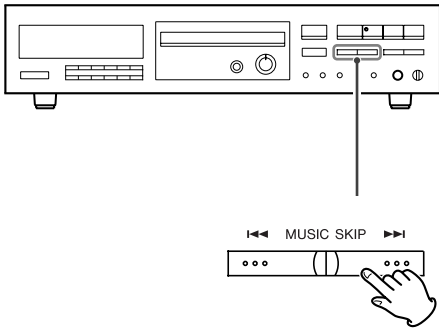

Lecture (3)

Recherche musicale en utilisant les touches MUSIC SKIP (◀◀/▶▶)

Le début de tout morceau peut facilement être localisé en utilisant les touches ◀◀ et ▶▶ pendant la lecture ou en mode de pause.

Pour passer au morceau suivant

Appuyer sur la touche ▶▶.

Le lecteur passera au début du morceau suivant à chaque pression sur la touche ▶▶. Le lecteur peut ainsi être avancé jusqu'au dernier morceau, mais une fois que le début du dernier morceau est atteint, le lecteur n'avancera plus même si la touche ▶▶ est pressée.

Pour revenir au morceau précédent

Appuyer sur la touche ◀◀.

Le lecteur reviendra en arrière d'un morceau à chaque pression sur la touche ◀◀. Si cette touche est pressée au milieu d'un morceau, le lecteur revient au début du morceau courant. Pour revenir au morceau précédent, la touche doit être pressée deux fois.

Il est ainsi possible de revenir au début du premier morceau du disque.

Recherche musicale en utilisant les touches SEARCH (◀◀/▶▶)

Pendant la lecture, maintenir pressée la touche ▶▶ pour déplacer rapidement la position de lecture vers l'avant, et maintenir pressée la touche ◀◀ pour un déplacement rapide dans le sens inverse. Pendant la recherche manuelle, le son sera audible mais le niveau de sortie sera atténué. Ceci vous permet de rechercher n'importe quelle plage voulue tout en contrôlant le son.

Quand la position voulue est atteinte, libérer la touche pour revenir dans le mode précédent.

Titelsuchlauf mit den I◀◀/▶▶I-Tasten (MUSIC SKIP)

Titelanfänge können mit Hilfe der I◀◀/▶▶I-Tasten bei Wiedergabe oder Pausebetrieb auf einfache Weise angewählt werden.

Zum Überspringen zum nächsten Titel

Die ▶▶I-Taste betätigen. Bei jedem Betätigen der ▶▶I-Taste wird der Laserabtaster zum Anfang des nachfolgenden Titels gesetzt. Diese Funktion ist bis zum Erreichen des letzten Titels verfügbar. Wird die ▶▶I-Taste nach Erreichen des letzten Titels betätigt, erfolgt die Weitersetzung des Laserabstasters nicht.

Zum Überspringen zum vorhergehenden Titel

Die Taste I◀◀ betätigen. Mit jedem Druck auf die Taste I◀◀ wird der Laserabtaster um einen Titel rückgeführt. Bei Betätigung dieser Taste mitten in einem Titel wird der Laserabtaster zum Anfang des momentanen Titels rückgeführt. Um zum vorhergehenden Titel zurückzugelangen, muß die Taste zweimal betätigt werden. Auf diese Weise kann der Laserabtaster zum Anfang des ersten Titels auf der Disc rückgeführt werden.

Titelsuchlauf mit den ◀◀/▶▶-Tasten (SEARCH)

Während Wiedergabe zur Auslösung des schnellen Vorlaufs die Taste ▶▶, zur Auslösung des schnellen Rücklaufs die Taste ◀◀ betätigen.

Während des manuellen Suchlaufbetriebs erfolgt Tonwiedergabe mit reduzierter Lautstärke. So kann anhand Tonkontrolle nach jedem beliebigen Abschnitt gesucht werden. Sobald die gewünschte Position gefunden wurde, die Taste loslassen, um auf die vorige Betriebsart zurückzuschalten.

Ricerca musicale utilizzando i tasti MUSIC SKIP (I◀◀/▶▶I)

L'inizio di un qualsiasi brano può essere localizzato facilmente utilizzando i tasti I◀◀ e ▶▶I durante la riproduzione oppure nel modo di pausa.

Per saltare al brano successivo

Premere il tasto ▶▶I. Il lettore salta al brano successivo ogni volta che il tasto ▶▶I viene premuto. Il lettore può arrivare fino all'ultimo brano in questo modo ma, una volta che l'inizio dell'ultimo brano è stato raggiunto, esso non avanza più anche se il tasto ▶▶I viene premuto.

Per saltare al brano precedente

Premere il tasto I◀◀. Il lettore salta al brano precedente ogni volta che il tasto I◀◀ viene premuto. Se questo tasto viene premuto nel mezzo di un brano, il lettore salta all'inizio del brano stesso. Per saltare al brano precedente è necessario premere il tasto due volte. In questo modo è possibile ritornare fino all'inizio del primo brano del CD.

Ricerca musicale utilizzando i tasti SEARCH (◀◀/▶▶)

Durante la riproduzione, tenere premuto il tasto ▶▶ per spostare rapidamente in avanti la posizione della riproduzione e tenere premuto il tasto ◀◀ per spostarla all'indietro.

Durante l'operazione di ricerca manuale, il suono è udibile ma il livello di uscita viene abbassato. Ciò permette di ricercare una qualsiasi parte desiderata controllando il suono.

Quando la parte desiderata è stata raggiunta, rilasciare il tasto per rientrare nel modo precedente.

Búsqueda musical utilizando las teclas MUSIC SKIP (I◀◀/▶▶I)

El comienzo de cualquier canción puede localizarse fácilmente utilizando las teclas I◀◀ y ▶▶I durante la reproducción o en el modo de pausa.

Para saltar a la próxima canción

Presione la tecla ▶▶I. El reproductor avanzará a la próxima canción cada vez que se presione la tecla ▶▶I. De este modo, el reproductor puede avanzar hasta la última canción pero una vez que llegue al principio de la última canción, no avanzará aunque se presione la tecla ▶▶I.

Para retroceder a la canción previa

Presione la tecla I◀◀. El reproductor retrocederá una canción cada vez que se presione la tecla I◀◀. Si se presiona esta tecla durante una canción, el reproductor retrocederá al comienzo de la misma. Para que retroceda a la canción anterior, debe presionarse dos veces la tecla. De este modo, el reproductor puede retornar hasta el comienzo de la primera canción del disco.

Búsqueda musical utilizando las teclas SEARCH (◀◀/▶▶)

Durante la reproducción mantenga presionada la tecla ▶▶ para avanzar rápidamente la posición de reproducción y mantenga presionada la tecla ◀◀ para retroceder rápidamente la posición de reproducción.

Durante la búsqueda manual, podrá escucharse el sonido aunque disminuirá el nivel de salida. Esto le permite buscar la parte deseada escuchando el sonido. Cuando escuche la parte requerida, suelte la tecla para restablecer el modo previo.

Shuffle Playback

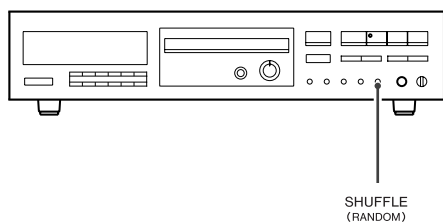

SHUFFLE (RANDOM)

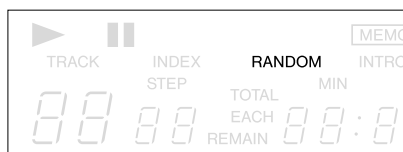

- This function is possible only when the player is in the stop mode.

Press the **SHUFFLE (RANDOM)** button.

The **RANDOM** indicator lights in the display.

Tracks will be randomly selected and played back.

- Press the **▶▶** button with shuffle play function engaged to select a track at random. Press the **◀◀** button to replay currently played track from its beginning.
- A track cannot be replayed after it has been played in this mode.
- To release the shuffle play function while it is engaged, press the **STOP** button (■), then press the **SHUFFLE (RANDOM)** button or **STOP** button (■).

Lecture aléatoire

- Cette fonction n'est possible que lorsque le lecteur est dans le mode d'arrêt.

Appuyer sur la touche **SHUFFLE (RANDOM)**.

L'indicateur **RANDOM** s'allume dans l'affichage.

Les pistes seront sélectionnées et lues de façon aléatoire.

- Appuyer sur la touche **▶▶** avec la fonction de lecture aléatoire engagée pour sélectionner un morceau au hasard. Appuyer sur la touche **◀◀** pour reprendre la lecture du morceau en cours à partir de son début.
- Un morceau ne peut pas être relu après avoir été lu dans ce mode.
- Pour relâcher la fonction de lecture aléatoire alors qu'elle est engagée, appuyer sur la touche **STOP** (■), puis appuyer sur la touche **SHUFFLE (RANDOM)** ou **STOP** (■).

Intro Check

The **Intro Check** function allows only the beginning of each track to be played for 10 seconds.

- This function is operational both in the stop mode and during normal playback.

1 Press the **INTRO CHECK** button.

2 Press the **PLAY (▶)** button.

The **INTRO** indicator lights in the display.

- Press the **INTRO CHECK** button again to clear the Intro Check function.
- The **Intro Check** function also works together with **SHUFFLE** and **REPEAT ONE/ALL** functions. This function will not stop until the **STOP** (■) button is pressed.
- The **Intro Check** function also works together with the **PROGRAM** function.
- To release the **Intro Check** function while it is engaged, press the **STOP** (■) button twice.

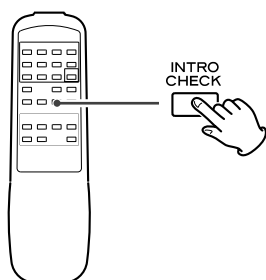

INTRO CHECK

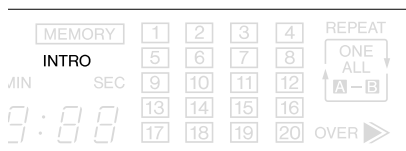

Fonction de contrôle d'introductions

La fonction de contrôle d'introductions permet de lire seulement le début de chaque piste pendant 10 secondes.

- Cette fonction est opérationnelle dans le mode arrêt et pendant la lecture normale.

1 Appuyer sur la touche **INTRO CHECK**.

2 Appuyer sur la touche **PLAY (▶)**.

L'indicateur **INTRO** s'allume dans l'affichage.

- Appuyer à nouveau sur la touche **INTRO CHECK** pour annuler la fonction de contrôle d'introductions.
- La fonction de contrôle d'introductions marche également avec les fonctions **SHUFFLE** et **REPEAT ONE/ALL**. Cette fonction ne s'arrêtera pas avant que la touche **STOP** (■) soit pressée.
- La fonction de contrôle d'introductions marche également avec la fonction **PROGRAM**.
- Pour relâcher la fonction de contrôle d'introductions alors qu'elle est engagée, appuyer deux fois sur la touche **STOP** (■).

Zufallswiedergabe

- Auf diese Funktion kann nur im Stoppmodus geschaltet werden.

Die SHUFFLE (RANDOM)-Taste drücken.

Die RANDOM-Anzeige leuchtet.

Die Titel werden in zufällig gewählter Reihenfolge abgespielt.

- Bei aktiviertem Zufallswiedergabe-modus zum zufälligen Titelaufruf die ►►I-Taste drücken. Mit der I◄◄-Taste kann die Wiedergabe am Anfang des vorliegenden Abspieltitels neu gestartet werden.
- Ein bereits in diesem Modus aufgerufener Titel kann nicht wiederholt abgespielt werden.
- Zum Deaktivieren des Zufallswiedergabemodus erst die STOP (■)- und dann die SHUFFLE (RANDOM)- oder STOP (■) -Taste drücken.

Anspielsuchlauf

Für einen schnellen Inhaltsüberblick werden jeweils die ersten 10 Sekunden jedes Titels angespielt.

- Im Stoppmodus oder normaler Wiedergabe kann auf diese Funktion geschaltet werden.

1 Die INTRO CHECK-Taste drücken.

2 Die PLAY (►)-Taste betätigen.

Die INTRO-Anzeige leuchtet auf.

- Zur Löschung der Anspielfunktion nochmals die INTRO CHECK-Taste drücken.
- Die Anspielfunktion ist auch in Verbindung mit der SHUFFLE- und REPEAT ONE/ALL-Funktion einsetzbar. Diese Funktion muß mit der STOP (■)-Taste gelöscht werden.
- Die Anspielfunktion ist auch für programmierte Titel einsetzbar.
- Soll die Anspielfunktion bei der Ausführung deaktiviert werden, die STOP (■)-Taste zweimal drücken.

Riproduzione alternata

- Questa funzione può essere utilizzata solo a partire dal lettore in modalità di arresto.

Premere il tasto SHUFFLE (RANDOM).

L'indicatore RANDOM si illumina sul display.

I brani vengono scelti e riprodotti in ordine casuale.

- Per selezionare un brano a caso premere il tasto ►►I con la funzione di riproduzione causale attivata. Per ripetere dall'inizio la riproduzione del brano in corso di ascolto premere il tasto I◄◄.
- Una volta riprodotto in questa modalità, un brano non può più essere riprodotto.
- Per disattivare la funzione di riproduzione casuale mentre sta operando, premere prima il tasto STOP (■) e poi il tasto SHUFFLE (RANDOM) o STOP (■).

Riproduzione del solo inizio dei brani

La funzione di riproduzione del solo inizio dei brani permette appunto la riproduzione dei soli primi 10 secondi di ciascun brano.

- Questa funzione può venire usata in modalità di arresto e durante la riproduzione normale.

1 Premere il tasto INTRO CHECK.

2 Premere il tasto PLAY (►).

Sul quadrante si illumina l'indicazione INTRO.

- Premere il tasto INTRO CHECK una seconda volta per far terminare la funzione.
- La funzione di individuazione degli inizi è operativa anche in combinazione con le funzioni SHUFFLE e REPEAT ONE/ALL. Essa non cessa sino a che non viene premuto il tasto STOP (■).
- La funzione di riproduzione del solo inizio dei brani funziona anche insieme a quella di riproduzione programmata.
- Per abbandonare la funzione di riproduzione del solo inizio dei brani in corso, premere due volte il tasto STOP (■).

Reproducción aleatoria

- Esta función es posible sólo cuando el reproductor está en el modo de parada.

Presione la tecla SHUFFLE (RANDOM).

El indicador RANDOM se enciende en la indicación.

Las pistas son seleccionadas y reproducidas aleatoriamente.

- Presione la tecla ►►I con la función de reproducción aleatoria activada para seleccionar una canción aleatoriamente. Presione la tecla I◄◄ para reproducir la canción actual desde el principio.
- Una canción no puede ser repetida después de haber sido reproducida en este modo.
- Para desactivar la función de reproducción aleatoria mientras esté accionada, presione la tecla STOP (■), luego presione la tecla SHUFFLE (RANDOM) o STOP (■).

Comprobación de introducción

La función de comprobación de introducción permite que sólo el comienzo cada pista sea reproducida durante 10 segundos.

- Esta función opera tanto en el modo de parada y durante la reproducción normal.

1 Presione la tecla INTRO CHECK.

2 Presione la tecla PLAY (►).

El indicador INTRO se ilumina en el visor.

- Presione otra vez la tecla INTRO CHECK para cancelar la función de comprobación de introducción.
- La función de comprobación de introducción también funciona conjuntamente con las funciones de RANDOM y REPEAT ONE/ALL. Esta función no se cancelará hasta que se presione la tecla STOP (■).
- La función de comprobación de introducción también funciona conjuntamente con la función PROGRAM.
- Para desactivar la función de comprobación de introducción está activada, presione dos veces el botón STOP (■).

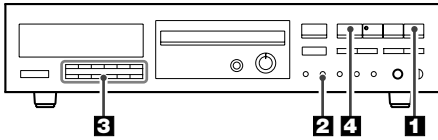

1

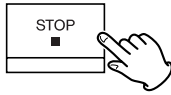

2

PROGRAM



3

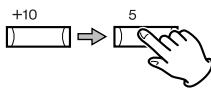
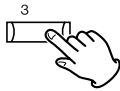

4



Programmed Playback (1)

- Programming tracks is possible only when the player is in the stop mode.
- The program playback function allows you to program up to 32 tracks for playback in any desired order.
- Track numbers above 20 are not shown on the Music Calendar display.

Programming required tracks

1 Press the STOP (■) button.

2 Press the PROGRAM button.

The player enters the program mode. The MEMORY indicator lights in the display. The TRACK No. and STEP No. indicators blink.

3 Press the numeric buttons.

They are automatically stored in the program memory in order.

Example:

(To program tracks in the order 3 → 15)
Press "3" with the numeric buttons on the unit or the remote control. "3" appears in the Music Calendar, TRACK No. "3" and next STEP "2" blink in the display. Then press "+10" and "5".

- The same track can be programmed repeatedly.

4 Press the PLAY (▶) button.

Programmed playback starts from the first programmed track.

- Playback stops when the last programmed track has finished playing.
- The programmed contents will be held in memory even after programmed playback has been completed or when programmed playback is stopped by pressing the STOP (■) button.
- To release the program mode, press the PROGRAM button in the stop mode.

Lecture programmée (1)

- La programmation des morceaux n'est possible que quand le lecteur est dans le mode d'arrêt.
- La fonction de lecture programmée vous permet de programmer jusqu'à 32 morceaux dans n'importe quel ordre pour la lecture.
- Les numéros de morceaux supérieurs à 20 ne sont pas montrés sur l'affichage du calendrier musical.

Programmation des morceaux voulus

1 Appuyer sur la touche STOP (■).

2 Appuyer sur la touche PROGRAM.

Le lecteur entre en mode de programmation. L'indicateur MEMORY s'allume sur l'affichage. Les indicateurs TRACK No. et STEP No. clignotent.

3 Appuyer sur les touches numériques.

Elles sont mises automatiquement dans la mémoire de programmation dans cet ordre.

Exemple:

(Pour programmer des plages dans l'ordre 3 → 15)
Appuyer sur "3" des touches numériques sur l'appareil ou sur la télécommande. "3" apparaît dans le calendrier musical, TRACK No. "3" et l'étape suivante (STEP) "2" clignotent dans l'affichage. Et puis appuer les touches "+10" et "5".

- La même plage peut être programmée plusieurs fois.

4 Appuyer sur la touche de lecture PLAY (▶).

La lecture programmée commence à partir de la première plage programmée.

- La lecture s'arrête quand la dernière plage programmée a fini d'être lue.
- Le contenu du programme sera conservé en mémoire, même une fois la lecture programmée terminée ou même si la lecture programmée est arrêtée en appuyant sur la touche STOP (■).
- Pour relâcher le mode de programmation, appuyer sur la touche PROGRAM dans le mode d'arrêt.

Programm-Wiedergabe (1)

- Programmeingabe ist nur bei Stopbetriebsart möglich.
- Diese Funktion erlaubt die Wiedergabe von in beliebiger Reihenfolge programmierten Titeln (max. 32).
- Titelnummern über 20 erscheinen nicht in der Musikkalender-Anzeige.

Programmierung gewünschter Titel

1 Die STOP (■)-Taste betätigen.

2 Die PROGRAM-Taste betätigen.

Das Gerät schaltet auf den Programmiermodus. Die MEMORY-Anzeige leuchtet.

Die Titelnummer (TRACK) und Programmfolgennummer (STEP) blinken.

3 Die numerischen Tasten drücken.

Diese Eingabe wird automatisch abgespeichert.

Beispiel:

(Bei Stopbetrieb die programmierte Titelfolge 3 → 15 eingeben)

Die numerische Taste "3" am Gerät oder auf der Fernbedienung drücken. Im Musikkalender leuchtet die Anzeige "3" und die TRACK-Nummer "3" sowie die STEP-Nummer "2" blinken.

Dann die Tsten "+10" und "5" drücken.

- Ein Titel kann mehrfach zur Wiedergabe programmiert werden.

4 Die PLAY (▶)-Taste drücken.

Die programmierte Wiedergabe startet beim ersten Programmtitel.

- Die Wiedergabe wird nach vollständigem Abspielen des letzten programmierten Titels gestoppt.
- Die Programmspeicherung wird auch nach komplettem Abspielen aller programmierten Titel oder nach Abschaltung der programmierten Wiedergabe mit der STOP (■)-Taste beibehalten.
- Um den Programmiermodus zu verlassen, im Stoppmodus die PROGRAM-Taste drücken.

Riproduzione programmata (1)

- La programmazione di brani è possibile solo quando il lettore si trova nel modo di arresto.
- La funzione di riproduzione programmata permette di programmare fino a 32 brani per la riproduzione nell'ordine desiderato.
- I numeri di brano superiori a 20 non vengono visualizzati nella tavola musicale.

Programmazione dei brani desiderati

1 Premere il tasto STOP (■).

2 Premere il tasto PROGRAM.

Il lettore entra in modalità di programmazione. L'indicatore MEMORY si illumina sul display.

Le indicazioni del numero del brano (TRACK) e del passo (STEP) si mettono a lampeggiare.

3 Agire sui tasti numerici.

I brani vengono automaticamente memorizzati nel programma, nell'ordine indicato.

Esempio:

(Per programmare, nell'ordine: 3 → 15)
Premere il tasto numerico "3" dell'apparecchio o del telecomando. Nella tabella dei brani compare il numero "3", e il numero "3" della voce TRACK ed il numero "2" della voce STEP si mettono a lampeggiare, uno dopo l'altro. Poi premere i tasti "+10" e "5".

- Lo stesso brano può essere programmato più volte.

4 Premere il tasto PLAY (▶).

La riproduzione inizia dal primo brano programmato.

- Al termine della lettura dell'ultimo brano della serie programmata la riproduzione si arresta definitivamente.
- I contenuti programmati vengono mantenuti in memoria anche dopo che la riproduzione programmata è terminata oppure quando la riproduzione programmata viene interrotta premendo il tasto di arresto (■).
- Per disattivare la modalità di programmazione, premere il tasto PROGRAM in modalità di arresto.

Reproducción programada (1)

- La programación de canciones es únicamente posible cuando el reproductor se encuentra en el modo de parada.
- Esta función le permite programar la reproducción de hasta 32 canciones (pistas) en el orden que desee.
- Los números de pistas arriba de 20 no se muestran en la indicación de calendario musical.

Programación de las canciones deseadas

1 Presione la tecla STOP (■).

2 Presione la tecla PROGRAM.

El reproductor ingresa en el modo de programa. Se enciende el indicador MEMORY en el display.

Los indicadores de número de TRACK y número de STEP destellan.

3 Presione las teclas numéricas.

Los mismos son automáticamente almacenados en la memoria de programa en orden.

Ejemplo:

(Para programar canciones en el orden de 3 → 15)
Presione "3" con las teclas numéricas en la unidad o en el control remoto. Aparece "3" en el calendario musical, TRACK No. "3" y luego STEP "2" destellan en el visor. Entonces presione las tecla "+10" y "5".

- La misma pista puede ser programada repetidamente.

4 Presione la tecla PLAY (▶).

Se inicia la reproducción de la primera pista programada.

- La reproducción para cuando termina de ser reproducida la última pista programada.
- Los contenidos programados serán retenidos en la memoria aún después de la finalización de la repetición programada o cuando la misma ha sido detenida presionando la tecla de parada (■).
- Para desactivar el modo de programa, presione la tecla PROGRAM en el modo de parada.

Checking the programmed contents

The programmed contents can be checked easily using the CHECK button.

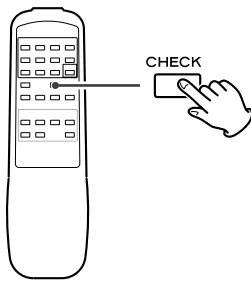

1. Press the STOP button (■).
2. Press the CHECK button.

Each time the CHECK button is pressed, the track number and STEP number appear in the programmed order.

Vérification du contenu de la programmation

Le contenu de la programmation peut être facilement contrôlé en utilisant la touche CHECK.

1. Appuyer sur la touche STOP (■).
2. Appuyer sur la touche CHECK.

Chaque fois que la touche CHECK est pressée, le numéro TRACK et le numéro STEP apparaissent dans l'ordre programmé.

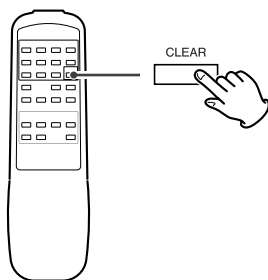

Clearing the program memory

1. Press the STOP button (■).
2. Press the CLEAR button (more than 2 seconds) to clear the program memory.
 - Press the OPEN/CLOSE button (▲) once, and the program memory will be cleared.
 - The Program memory will also be cleared if the CD player's power is switched off.

Pour effacer la mémoire de programme

1. Appuyer sur la touche STOP (■).
2. Appuyer sur la touche CLEAR (pendant plus de 2 secondes) pour effacer la mémoire du programme.
 - Appuyer une fois sur la touche OPEN/CLOSE (▲), et la mémoire de programme sera effacée.
 - La mémoire de programme sera également effacée si l'alimentation du lecteur CD est coupée.



Deleting a specific track

1. Press the STOP button (■), then press the CHECK button to indicate the desired STEP number in the display.
2. Press the CLEAR button.
 - The track number displayed will be deleted and the next track advances up.
 - Repeat the same steps to delete other track numbers.

Effacement d'un morceau spécifique

1. Appuyer sur la touche STOP (■), puis appuyer sur la touche CHECK pour indiquer le numéro STEP voulu dans l'affichage.
2. Appuyer sur la touche CLEAR.
 - Le numéro de plage affiché sera effacé et la plage suivante avance.
 - Répéter les mêmes étapes pour annuler d'autres numéros de plage.

Überprüfen des Programm-inhalts

Mit der CHECK-Taste der Fernbedienung kann der Programmierungsinhalt auf einfache Weise überprüft werden.

1. Die STOP (■)-Taste betätigen.
2. Die CHECK-Taste betätigen.

Bei jedem Antippen der CHECK-Taste werden TRACK- und STEP-Nummer entsprechend der abgespeicherten Reihenfolge angezeigt.

Löschung von programmierten Titeln

1. Die STOP (■)-Taste betätigen.
2. Zum Löschen des Programmierspeichers die CLEAR-Taste für mindestens 2 Sekunden gedrückt halten.
 - Die OPEN/CLOSE (▲)-Taste einmal drücken. Hiermit werden die gespeicherten Programmtitel gelöscht.
 - Die gespeicherten Programmtitel werden auch bei Abschaltung des CD-Spielers gelöscht.

Löschen eines Titels

1. Erst die STOP (■)- und dann die CHECK-Taste drücken, um die gewünschte STEP-Nummernanzeige aufzurufen.
2. Die CLEAR-Taste betätigen.
 - Die Titelnummernanzeige erlischt und der nächste Titel wird um eine Stelle vorgesetzt.
 - Zur Löschung weiterer Titel diese Schritte wiederholt durchführen.

Verifica dei contenuti programmati

I contenuti programmati possono essere verificati con facilità utilizzando il tasto check.

1. Premere il tasto STOP (■).
2. Premere il tasto CHECK.

Ad ogni successiva pressione del tasto CHECK, il numero del brano (TRACK) ed il numero del passo (STEP) compaiono, nell'ordine programmato.

Per cancellare un programma

1. Premere il tasto STOP (■).
2. Per cancellare il programma dalla memoria tenere premuto il tasto CLEAR (per almeno 2 secondi).
 - Premere una volta il tasto OPEN/CLOSE (▲) ed il programma viene cancellato.
 - Il programma può venire cancellato anche spegnendo il lettore CD.

Cancellazione di un certo brano

1. Premere il tasto STOP (■), e agire poi il tasto CHECK sino a visualizzare sul quadrante il numero del passo (STEP) desiderato.
2. Premere il tasto CLEAR.
 - Il numero del brano visualizzato viene cancellato, e il brano successivo avanza di una posizione nella serie programmata.
 - Ripetere le stesse operazioni per cancellare altri numeri di brani programmati.

Verificación del contenido de la programación

El contenido de la programación puede verificarse fácilmente utilizando la tecla CHECK.

1. Presione la tecla STOP (■).
2. Presione la tecla CHECK.

Cada vez que la tecla CHECK es presionada, el número de TRACK y el número de STEP aparecen en el orden programado.

Borrado de la memoria de programa

1. Presione la tecla STOP (■).
2. Presione la tecla CLEAR (por más de 2 segundos) para borrar la memoria del programa.
 - Presione una vez la tecla OPEN/CLOSE (▲) para borrar la memoria del programa.
 - La memoria del programa también será borrada si se desconecta la alimentación del reproductor de CD.

Borrado de una canción específica

1. Presione la tecla STOP (■), luego presione la tecla CHECK para indicar el número de STEP deseado en el visor.
2. Presione la tecla CLEAR.
 - El número de pista indicado será borrado y avanza la próxima pista.
 - Repita los mismos pasos para borrar otros números de pista.

Programmed Playback (3)

Changing the program

After programming is completed, unnecessary tracks can be deleted from the original program or new tracks can be added after a track originally programmed, in the following way.

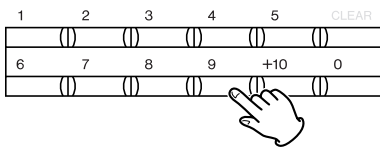
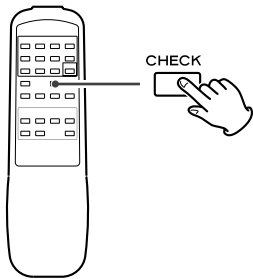

Renewing a track

1. Press the STOP (■) button, then press the CHECK button to indicate the desired STEP number in the display.
2. To modify the program, input the desired TRACK No. using the numeric buttons.

The indicated track which was previously programmed is modified.

Adding a track

1. Press the STOP button (■).
 2. Press the CHECK button until the last step is shown on the display.
 3. To add new tracks to the program, input the track number using the numeric buttons.
- The track is added after the indicated track which was previously programmed.

Lecture programmée (3)

Changement de programmation

Une fois que la programmation est terminée, des plages inutiles peuvent être éliminées du programme original ou de nouvelles plages peuvent être ajoutées à la suite d'une plage déjà programmée, en procédant de la façon suivante.

Arrangement d'un morceau

1. Appuyer sur la touche STOP (■), puis appuyer sur la touche CHECK pour indiquer le numéro STEP voulu dans l'affichage.
2. Pour modifier le programme, entrer le numéro de plage voulu en utilisant les touches numériques.

La plage indiquée qui était programmée précédemment est modifiée.

Ajout d'un morceau

1. Appuyer sur la touche STOP (■).
 2. Appuyer sur la touche CHECK jusqu'à ce que la dernière étape soit montrée dans l'affichage.
 3. Pour ajouter de nouvelles plages à un programme, introduire le numéro de la plage en utilisant les touches numériques.
- La plage est ajoutée après la plage indiquée qui a été programmée précédemment.

Auto Cue

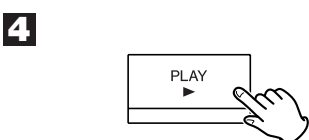
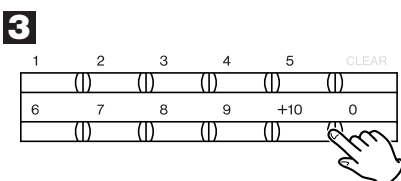
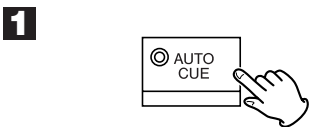
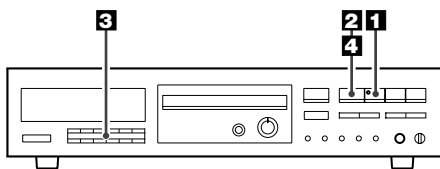

1 Press the AUTO CUE button in the stop mode.

The AUTO CUE indicator will light, and AUTO CUE function is activated.

2 To cue to the first track on the disc, press the PLAY button (▶).

The player will automatically search the beginning of the first track, and enters the pause mode.

3 To select a track other than the first track, enter the desired track number using the numeric buttons on the unit or the remote control.

The player will automatically search to the beginning of the track selected, and enter the pause mode.

4 Press the PLAY button (▶) to begin playback of the selected track.

- When the MUSIC SKIP button (◀◀/▶▶) is pressed while the AUTO CUE function is activated, the player will skip to the beginning of the new desired track and enter the pause mode.

Localisation automatique (AUTO CUE)

1 Appuyer sur la touche AUTO CUE en mode d'arrêt.

Le voyant AUTO CUE s'allume et la fonction AUTO CUE est alors en service.

2 Pour localiser la première plage du disque, appuyer sur la touche PLAY (▶).

La platine recherche automatiquement le début de la première plage et s'y place en mode de pause.

3 Pour choisir une autre plage que la première plage, entrer le numéro de plage souhaité à l'aide des touches numériques de l'appareil ou de la télécommande.

La platine recherche automatiquement le début de la plage choisie et s'y place en mode de pause.

4 Appuyer sur la touche PLAY (▶) pour commencer la lecture de la plage choisie.

- Si la touche MUSIC SKIP (◀◀/▶▶) est actionnée quand la fonction AUTO CUE est en service, la platine saute au début de la nouvelle plage souhaitée et s'y place en mode de pause.

Programmänderungen

Nach vollständiger Programmierung können nicht mehr gewünschte Titel wie folgt gelöscht oder neue Titel angefügt werden.

Auswechseln eines Titels

1. **Erst die STOP (■)- und dann die CHECK-Taste drücken, um die gewünschte STEP-Nummernanzeige aufzurufen.**
2. **Mit den numerischen Tasten die neue Titelnummer eingeben, die anstelle der vorherigen Titelnummer abgespeichert werden soll.**

Der angezeigte Titel, der zuvor programmiert wurde, wird modifiziert.

Anfügen eines Titels

1. **Die STOP (■)- Taste betätigen.**
2. **Die CHECK-Taste drücken, bis die Anzeige der letzten STEP-Nummer leuchtet.**
3. **Zur Anfügung neuer Programmtitel die Titelnummer mit den numerischen Tasten eingeben.**
 - Der Titel wird dem zuvor angezeigten Programm-Titel angefügt.

Die AUTO CUE-Funktion

- 1 **Betätigen Sie im Stop-Modus die AUTO CUE-Taste.**

Die AUTO CUE-Anzeige leuchtet, und die AUTO CUE-Funktion ist aktiviert.

- 2 **Zur Anwahl des ersten CD-Titels betätigen Sie bitte die PLAY-Taste (▶).**

Der CD-Player wird automatisch am Anfang des ersten Titels der eingelegten CD positioniert und in den PAUSE-Modus geschaltet.

- 3 **Um einen anderen Titel als den ersten Titel auszuwählen, betätigen Sie bitte die entsprechenden Taste oder Tastenkombination des numerischen Tastenfeldes am CD-Player oder auf der Fernbedienung.**

Der CD-Player wird automatisch am Anfang des gewünschten Titels positioniert und in den PAUSE-Modus versetzt.

- 4 **Durch Betätigen der PLAY-Taste (▶) wird die Wiedergabe des ausgewählten Titels gestartet.**

- Durch Betätigen einer der beiden MUSIC SKIP-Tasten (◀◀/▶▶) bei aktivierter AUTO CUE-Funktion wird der CD-Player im PAUSE-Modus am Anfang des neu ausgewählten Titels positioniert.

Modifica del programma

Al termine della programmazione, agendo nel modo seguente si possono cancellare dal programma originale dei brani non più desiderati, o se ne possono aggiungere degli altri, dopo l'ultimo brano esistente in programma.

Ripasso di un brano

1. **Premere il tasto STOP (■), e agire poi il tasto CHECK sino a visualizzare sul quadrante il numero del passo (STEP) desiderato.**
2. **Per modificare il programma, agire sui tasti numerici per inserire il numero del brano desiderato.**

Il brano precedentemente programmato, il cui numero era precedentemente visualizzato, viene modificato al nuovo.

Aggiunta di brani

1. **Premere il tasto STOP (■).**
2. **Continuare a premere il tasto CHECK sino a quando sul quadrante viene visualizzato l'ultimo passo del programma.**
3. **Per aggiungere dei nuovi brani al programma, digitarne i numeri per mezzo dei tasti numerici.**
 - Il brano così designato viene aggiunto dopo l'ultimo brano precedentemente programmato.

Auto Cue

- 1 **Partendo dal modo Stop, premere il tasto AUTO CUE.**

L'indicatore AUTO CUE si accenderà per segnalare che la funzione è attiva.

- 2 **Per contrassegnare il primo brano sul disco, premere il tasto PLAY (▶).**

Il Lettore potrà così localizzare automaticamente l'inizio del primo brano e disporsi in Pausa.

- 3 **Per scegliere un brano diverso dal primo, impostare il suo numero usando i tasti numerici sull'apparecchio o sul telecomando.**

Il Lettore potrà così localizzare automaticamente l'inizio del brano scelto e disporsi in Pausa.

- 4 **Premere il tasto PLAY (▶) per iniziare la riproduzione del brano scelto.**

- Quando si preme il tasto MUSIC SKIP (◀◀/▶▶) mentre è attiva la funzione AUTO CUE, il Lettore salterà automaticamente all'inizio del nuovo brano scelto e commuterà in Pausa.

Cambio de programa

Después de haber completado la programación, las pistas que no fueron seleccionadas pueden ser borradas del programa original o se podrán agregar nuevas canciones después de la originalmente programada de la siguiente manera.

Renovación de una canción

1. **Presione la tecla STOP (■), luego presione la tecla CHECK para indicar el número de STEP deseado en el visor.**
2. **Para modificar el programa, ingrese el número de pista deseado empleando las teclas numéricas.**

La pista indicada, la cual fue previamente programada es modificada.

Agregar una canción

1. **Presione la tecla STOP (■).**
2. **Presione la tecla CHECK hasta que el último paso sea mostrado en el visor.**
3. **Para agregar nuevas canciones al programa, ingrese el número de canción utilizando las teclas numéricas.**

- La canción será agregada después de la indicada que ha sido previamente programada.

Posicionamiento automático

- 1 **Pulse el botón AUTO CUE desde la posición de parada.**

El indicador AUTO CUE se iluminará, y la función AUTO CUE quedará activada.

- 2 **Para situarse en la primera pista del disco, pulse el botón PLAY (▶).**

El reproductor buscará automáticamente el principio de la primera pista y entrará en el modo de pausa.

- 3 **Si desea seleccionar una pista distinta de la primera, teclee el número deseado con los botones numéricos de la unidad o del mando a distancia.**

El reproductor buscará el principio de la pista seleccionada y entrará en el modo de pausa.

- 4 **Pulse el botón PLAY (▶) para dar comienzo a la reproducción de la pista seleccionada.**

- Si pulsa el botón MUSIC SKIP (◀◀/▶▶) estando activada la función AUTO CUE, el reproductor saltará al principio de la nueva pista y entrará en el modo de pausa.

Repeat Playback (1)

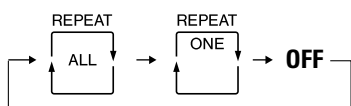
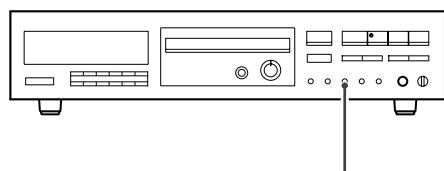

All or one of the tracks, or a specified portion (between A-B) of a track can be played repeatedly. Program playback and Shuffle playback can also be repeated.

- To repeat random playback, press the REPEAT ONE/ALL and SHUFFLE (RANDOM) buttons (REPEAT/ALL and RANDOM light). Shuffle playback of all tracks is repeated.
- To repeat program playback, press the REPEAT ONE/ALL and PROGRAM buttons (MEMORY and REPEAT/ALL light). All programmed tracks are played back repeatedly.
- To cancel Repeat playback and continue normal playback from the current track, press the ONE/ALL button repeatedly until the REPEAT indicator disappears.
- Press the STOP (■) button to abort the operation.

To repeat an entire disc (All repeat mode)

1. **Press the ONE/ALL button.**
The REPEAT and ALL indicators light.
2. **Press the PLAY button (▶).**
Playback starts and, when the end of the disc is reached, the player will return to the beginning of the first track, and then playback continues repeatedly.

To repeat one track (Single repeat mode)

1. **Press the ONE/ALL button twice.**
The REPEAT and ONE indicators light.
 2. **Press the numeric buttons corresponding to the required track, or select the desired track by pressing ◀◀ / ▶▶ buttons then press the PLAY button (▶).**
The selected track is played, then when the end of the track is reached, the player will return to the beginning of the track and playback starts again. In this way, the selected track will be played back repeatedly.
- Press the ONE/ALL button twice during normal playback or Program playback to repeat the currently playing track.
 - During single repeat playback, you can select another track to repeat by pressing ◀◀ / ▶▶ buttons.
 - This function does not work together with Shuffle function.

Fonction de répétition (1)

Toutes les plages, seulement une ou une partie spécifiée (entre A et B) d'une plage peuvent être lues de façon répétée. La lecture programmée et la lecture aléatoire peuvent également être répétées.

- Pour répéter la lecture aléatoire, appuyer sur les touches REPEAT ONE/ALL et SHUFFLE (RANDOM) (REPEAT/ALL et RANDOM s'allument). La lecture aléatoire de toutes les plages est répétée.
- Pour répéter la lecture programmée, appuyer sur les touches REPEAT ONE/ALL et PROGRAM (MEMORY et REPEAT/ALL s'allument). Toutes les plages programmées sont lues de façon répétée.
- Pour annuler la lecture répétée et continuer la lecture normale à partir de la plage courante, appuyer plusieurs fois sur la touche ONE/ALL jusqu'à la disparition des indicateurs (REPEAT) de répétition.
- Appuyer sur la touche STOP (■) pour arrêter l'opération.

Pour la lecture répétée du disque entier (mode de répétition complète)

1. **Appuyer sur la touche ONE/ALL.**
Les indicateurs REPEAT et ALL s'allument.
2. **Appuyer sur la touche PLAY (▶).**
La lecture commence et, quand le disque est terminé, le lecteur revient au début du premier morceau et continue la lecture de façon répétée.

Pour répéter un morceau (répétition d'un seul morceau)

1. **Appuyer deux fois sur la touche ONE/ALL.**
Les indicateurs REPEAT et ONE s'allument.
 2. **Appuyer sur les touches numériques correspondant au morceau voulu, ou choisir le morceau voulu en appuyant sur les touches ◀◀ / ▶▶ puis en sur la touche PLAY (▶).**
Le morceau sélectionné est joué, puis quand le morceau est fini, le lecteur revient au début du morceau et reprend sa lecture. Ainsi, le morceau sélectionné sera rejoué de façon répétée.
- Appuyer deux fois sur la touche ONE/ALL pendant la lecture normale ou la lecture programmée pour répéter le morceau en cours de lecture.
 - Pendant la répétition d'un seul morceau, il est possible de choisir un autre morceau à répéter en appuyant sur les touches ◀◀ / ▶▶.
 - Cette fonction ne marche pas en même temps avec la fonction aléatoire.

Wiederholfunktion (1)

Alle Titel, ein einzelner Titel oder ein Titelabschnitt (A-B) können wiederholt abgespielt werden. Die Wiederholung ist auch bei programmierter oder Zufalls-Wiedergabe möglich.

- Zur Wiedergabewiederholung im Zufallswiedergabemodus die REPEAT ONE/ALL- und SHUFFLE (RANDOM)-Tasten drücken (die Anzeigen REPEAT/ALL und RANDOM leuchten). Die Titel werden wiederholt per Zufallsauswahl abgespielt.
- Zur Wiedergabewiederholung der programmierten Titel die REPEAT ONE/ALL- und PROGRAM-Tasten drücken (die Anzeigen REPEAT/ALL und MEMORY leuchten). Alle programmierten Titel werden wiederholt abgespielt.
- Zur Deaktivierung des Wiederholmodus (und anschließender normaler Wiedergabe) die ONE/ALL-Taste wiederholt drücken, bis die zugehörige Wiederholungsanzeige REPEAT erlischt.
- Zum Wiedergabestopp die STOP (■)-Taste drücken.

Gesamtwiederholung (Alle Titel)

1. **Die REPEAT-Taste ONE/ALL betätigen.**
Die REPEAT- und ALL-Anzeige leuchten.
2. **Die PLAY (▶)-Taste betätigen.**
Die Wiedergabe startet. Bei Erreichen des CD-Endes wird zum Anfang der CD geschaltet und die gesamte CD erneut abgespielt.

Titelwiederholung (Einzelwiederholung)

1. **Die REPEAT-Taste ONE/ALL zweimal betätigen.**
Die REPEAT und ONE-Anzeige leuchten.
2. **Zifferntasten dem gewünschten Titel entsprechend betätigen, bzw. den gewünschten Titel durch Betätigen der Tasten ◀◀/▶▶ und anschließendes Drücken der PLAY-Taste (▶) wählen.**
Der vorbestimmte Titel wird abgespielt. Bei Erreichen des Titeldes wird zum Beginn dieses Titels und erneut auf Wiedergabe geschaltet. Auf diese Weise kann der vorbestimmte Titel beliebig oft wiederholt werden.
- Um den gerade spielenden Titel zu wiederholen, die ONE/ALL-Taste während normaler oder programmgesteuerter Wiedergabe zweimal betätigen.
- Bei Einzelwiederholung kann mit Hilfe der Tasten ◀◀/▶▶ ein anderer Titel für wiederholte Wiedergabe gewählt werden.
- Diese Funktion arbeitet nicht in Verbindung mit der Zufallswiedergabe.

Funzione di ripetizione (1)

Un brano, o tutti i brani, o una certa porzione specificata A-B, possono essere riprodotti ripetutamente. Anche la riproduzione programmata e la riproduzione casuale possono essere ripetute.

- Per ripetere la riproduzione in ordine casuale premere i tasti REPEAT ONE/ALL e SHUFFLE (RANDOM) (REPEAT/ALL e RANDOM si illuminano). La riproduzione casuale di tutti i brani viene ripetuta.
- Per ripetere la riproduzione programmata premere i tasti REPEAT ONE/ALL e PROGRAM (MEMORY e REPEAT/ALL si illuminano). Tutti i brani programmati vengono riprodotti ripetutamente.
- Per cancellare la riproduzione ripetuta e continuare con la riproduzione normale dal brano in corso di lettura al momento, premere ripetutamente il tasto ONE/ALL sino a quando l'indicazione REPEAT scompare.
- Per interrompere l'operazione premere il tasto di arresto (■).

Per la ripetizione di un intero CD (modo di ripetizione di tutti i brani)

1. **Premere il tasto ONE/ALL.**
Gli indicatori REPEAT e ALL si illuminano.
2. **Premere il tasto PLAY (▶).**
La riproduzione inizia e, quando la fine del CD viene raggiunta, il lettore ritorna all'inizio del primo brano e la riproduzione continua ripetutamente.

Per la ripetizione di un brano (modo di ripetizione di un brano singolo)

1. **Premere due volte il tasto ONE/ALL.**
Gli indicatori REPEAT e ONE si illuminano.
2. **Premere i tasti numerici corrispondenti al brano richiesto, oppure selezionare il brano desiderato premendo i tasti ◀◀/▶▶ e poi premere il tasto PLAY (▶).**
Il brano selezionato viene riprodotto e quindi, quando la fine del brano viene raggiunta, il lettore ritorna all'inizio del brano e la riproduzione reinizia. In questo modo il brano selezionato viene riprodotto ripetutamente.
- Per ripetere la riproduzione del brano corrente, premere due volte il tasto ONE/ALL durante la riproduzione normale o la riproduzione programmata.
- Durante la ripetizione della riproduzione di un brano, premendo i tasti ◀◀/▶▶ è possibile selezionare un altro brano da riprodurre di nuovo.
- Questa funzione non può operare insieme alla funzione di riproduzione casuale.

Función de repetición (1)

Es posible reproducir repetidamente todas o una de las pistas o una porción especificada (entre A - B) de una pista. La reproducción programada y la reproducción aleatoria también pueden ser repetidas.

- Para repetir la programación aleatoria presione los botones REPEAT ONE/ALL y SHUFFLE (RANDOM) (REPEAT/ALL y RANDOM se encienden). Se repetirá la reproducción aleatoria de todas las pistas.
- Para repetir la reproducción programada presione los botones REPEAT ONE/ALL y PROGRAM (MEMORY y REPEAT/ALL se encienden). Todas las pistas programadas son reproducidas repetidamente.
- Para cancelar la reproducción repetida y continuar con la reproducción normal, presione repetidamente el botón ONE/ALL hasta que desaparezca la indicación de repetición.
- Presione el botón de parada (■) para cancelar la operación.

Para repetir un disco completo (Modo de repetición completa)

1. **Presione la tecla ONE/ALL.**
Se encenderán los indicadores REPEAT y ALL.
2. **Presione la tecla PLAY (▶).**
Se iniciará la reproducción y al finalizar el disco, el reproductor retornará al comienzo de la primera canción y así la reproducción continuará repetidamente.

Para repetir una canción (Modo de repetición de una sola canción)

1. **Presione dos veces la botón ONE/ALL.**
Se encenderán los indicadores REPEAT y ONE.
2. **Presione los botones numéricos correspondientes a la pista requerida, o seleccione la pista deseada presionando los botones ◀◀/▶▶ y después el botón PLAY (▶).**
Se reproducirá la canción seleccionada, al terminar la misma el reproductor retornará al comienzo y se iniciará nuevamente su reproducción. De este modo, la canción deseada se repetirá continuamente.
- Presione dos veces el botón ONE/ALL durante la reproducción normal o reproducción programada para repetir la pista que está siendo reproducida actualmente.
- Durante la repetición de una sola canción, se puede seleccionar una otra pista para repetir presionando el botón ◀◀/▶▶.
- Esta función no opera conjuntamente con la función aleatoria.

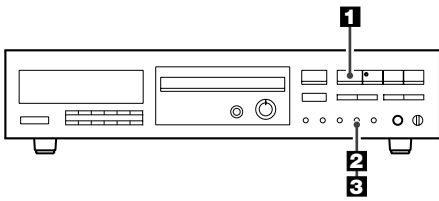

Repeat Playback (2)

To repeat a designated section (A-B repeat mode)

1

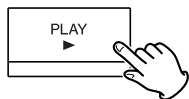

2

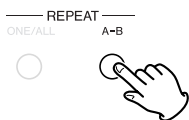

3

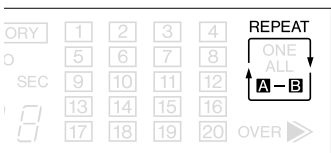
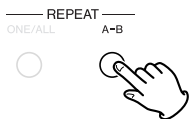

1 Press the PLAY button (▶) to start playback.

2 Designate the point at which repeat playback should start (point A) by pressing the A-B button.

The REPEAT and "A -" indicators light.

3 Press the A-B button again at the ending point (B).

The REPEAT and "A -B" indicators light.

- The portion (A-B) will be played repeatedly.
- To cancel Repeat playback and resume normal playback, press the A-B button.
- During programmed playback, you cannot specify an A-B section spanning tracks.
- This function does not work together with Intro Check and Shuffle functions.

Fonction de répétition (2)

Pour la lecture répétée d'une section définie (mode de répétition A-B)

1 Appuyer sur PLAY (▶) pour commencer la lecture.

2 Spécifier le point où la répétition doit commencer (point A) en pressant la touche A-B.

Les indicateurs REPEAT et "A-" s'allument.

3 Appuyer de nouveau sur la touche A-B au point de fin (B).

Les indicateurs REPEAT et "A-B" s'allument.

- La partie (A-B) sera lue de façon répétée.
- Pour annuler la lecture répétée et reprendre la lecture normale, appuyer sur la touche A-B
- Pendant la lecture programmée, il n'est pas possible de spécifier une section A-B entre plusieurs morceaux.
- Cette fonction ne marche pas en même temps avec les fonctions de vérification et de lecture aléatoire.

Wiederholfunktion (2)

Abschnittswiederholung (A-B-Abschnitt)

1 Zum Wiedergabestart die PLAY (▶)-Taste drücken.

2 Die Position, an der die Abschnittswiederholung starten soll (Position A), durch Betätigen der A-B-Taste kennzeichnen.

Die REPEAT- und "A"-Anzeigen leuchten.

3 Am vorgesehenen Endpunkt (B) der Wiederholung nochmals die Taste A-B drücken.

Die REPEAT- und "A-B"-Anzeigen leuchten.

- Der vorbestimmte Abschnitt (A-B) wird wiederholt abgespielt.
- Zur Deaktivierung des Wiederholmodus (und anschließender normaler Wiedergabe) die A-B-Taste drücken.
- Während programmgesteuerter Wiedergabe kann kein mehrere Titel umfassender A-B-Abschnitt vorgegeben werden.
- Diese Funktion arbeitet nicht in Verbindung mit dem Anspiel-Suchlauf oder der Zufallswiedergabe.

Funzione di ripetizione (2)

Per riprodurre una parte designata (modo di ripetizione A-B)

1 Per avviare la riproduzione premere sul tasto PLAY (▶).

2 Designare il punto di avvio della ripetizione della riproduzione (punto A) premendo il tasto A-B.

Gli indicatori REPEAT ed "A-" si illuminano.

3 Premere di nuovo il tasto A-B al punto di fine (B).

Gli indicatori REPEAT ed "A-B" si illuminano.

- La sezione A-B viene riprodotta ripetutamente.
- Per cancellare la riproduzione ripetuta e riprendere la riproduzione normale, premere il tasto A-B.
- Durante la riproduzione programmata non è possibile specificare una sezione A-B attraversando brani.
- Questa funzione non può operare insieme alle funzioni di scansione degli inizi e di riproduzione casuale.

Función de repetición (2)

Para repetir una sección designada (Modo de repetición de A-B)

1 Presione el botón PLAY (▶) para iniciar la reproducción.

2 Designe el punto en el cual debe iniciarse la reproducción repetida (punto A) presionando el botón A-B.

Los indicadores REPEAT y "A-" se encienden.

3 Presione otra vez el botón A-B en el punto final (B).

Los indicadores REPEAT y "A-B" se encienden.

- La porción (A-B) será reproducida repetidamente.
- Para cancelar la repetición y continuar la reproducción normal, presione el botón A-B.
- Durante la reproducción programada, no se puede especificar una sección A-B conteniendo pistas.
- Esta función no opera conjuntamente con las funciones de chequeo de introducción y aleatoria.

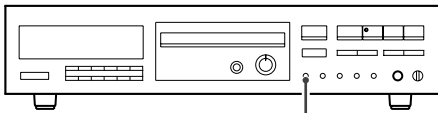

TIME



Time Display

Each time the TIME button is pressed, the display is changed as follows:

In the stop mode

A The total play time and the number of tracks



In the play/pause mode

B Elapsed time of the track being played.

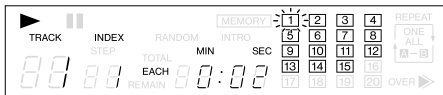

C Remaining time of the track being played.

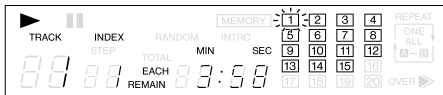

D Total remaining play time and the number of all remaining tracks.



Affichage du temps

À chaque pression sur bouton TIME, le mode change selon la séquence suivante :

En mode Arrêt

A Temps total et le nombre total de pistes

En mode Lecture/Pause

B Temps écoulé sur la piste courante.

C Temps restant sur la piste courante.

D Temps total restant et le nombre total restant de pistes

- If the track number is 33 or larger, remaining time is not displayed, instead - - : - - blinks in the display.

- Si le numéro du morceau est supérieur ou égal à 33, le temps restant n'est pas affiché, et - - : - - clignote à la place sur l'affichage.

- The TOTAL REMAIN time may not appear in the display during program playback or shuffle playback, and the time counter will not be displayed while in the stop mode during program playback, even when the TIME button is pressed.

- La durée TOTAL REMAIN peut ne pas apparaître dans l'affichage pendant la lecture programmée ou la lecture aléatoire, et l'indicateur de durée ne sera pas affiché dans le mode d'arrêt pendant la lecture programmée, même si la touche TIME est pressée.

Zeitanzeige

Bei jedem Drücken der Taste TIME ändert sich die Betriebsart folgendermaßen:

Bei Stop

A Gesamtzahl der Titel

Bei Wiedergabe/Pause

B Verstrichene Zeit des wiedergegebenen Titels.

C Restzeit des wiedergegebenen Titels.

- Wenn die Titelnummer 33 oder größer ist, wird die Restzeit nicht angezeigt. (- - : - - blinkt in der Anzeige.)

D Restzeit aller noch nicht gespielten Titel.

- Bei der programmierten oder Zufallswiedergabe kann die TOTAL REMAIN-Anzeige ggf. nicht erscheinen. Die Zeitanzeige erscheint nicht, wenn bei programmierter Wiedergabe im Stoppmodus die TIME-Taste gedrückt wird.

Visualizzazione dei tempi

Ogni volta che si preme il tasto TIME, i modi vengono cambiati come segue:

Nel modo Stop

A Tempo totale/Il numero totale di brani

Nel modo Play/Pause

B Tempo trascorso del brano in corso di riproduzione.

C Tempo rimanente sul brano in corso di riproduzione.

- Se il numero di brano è 33 o superiore, il tempo rimanente non viene visualizzato, al suo posto (Sul display, lampeggia - - : - - .)

D Tempo rimanente totale di riproduzione dei brani / Il numero rimanente totale di brani

- Il tempo totale rimanente TOTAL REMAIN può non comparire sul quadrante nel corso della riproduzione programmata o della riproduzione casuale, ed il contatore del timer non viene visualizzato mentre l'apparecchio si trova in posizione di arresto nel corso della riproduzione programmata, anche premendo il tasto TIME.

Visualización del tiempo

Cada vez que se pulsa el botón TIME, el modo cambia tal como sigue:

En modo de paro

A El número total de pistas

En modo de reproducción/pausa

B Tiempo de reproducción de la pista transcurrido

C Tiempo de reproducción de la pista restante

- Si el número de pista es 33 o mayor, el tiempo restante no se visualiza. (Apareciendo - - : - - destellante en su lugar.)

D Tiempo de reproducción de todas las pistas restante.

- El tiempo TOTAL REMAIN puede no aparecer en el visor durante la reproducción del programa o la reproducción aleatoria, y el contador de tiempo no será mostrado mientras esté en el modo de parada durante la reproducción del programa, aun cuando presione la tecla TIME.

Troubleshooting

In case of trouble with the unit, please take the time to look through this chart and see if you can solve the problem yourself before you call your dealer or TEAC service center.

No power

- Check the connection to the AC wall outlet.

No sound.

- Check the connection to the stereo system.

The sound is noisy.

- The unit is too close to a TV set or similar appliances. Install the unit away from them, or turn them off.

Remote control doesn't work.

- If the batteries are dead, change the batteries.
- Use remote control unit within the range (5m/15ft) and point at the front panel.
- Clear obstacles between the remote control unit and the main unit.
- If a strong light is near the unit, turn it off.

Cannot play.

- Load a disc with label side up.
- If the disc is dirty, clean the surface of the disc.
- A blank disc has been loaded. Load a prerecorded disc.
- Unfinalized CD-R/CD-RW disc is not playable. Finalize the disc properly.

Sound skips.

- Place the unit on a stable place to avoid vibration and shock.
- If the disc is dirty, clean the surface of the disc.
- Don't use scratched, damaged or warped discs.

If normal operation cannot be recovered, unplug the power cord from the outlet and plug it again.

Dépannage

En cas de problème, commencer par chercher dans ce tableau pour voir si on peut trouver soi-même la solution avant de contacter le revendeur ou le centre de service client TEAC.

Pas d'alimentation

- Vérifier le raccordement de l'appareil à la prise CA.

Aucun son ne sort des enceintes.

- Vérifier le raccordement à la chaîne stéréo.

Le son est déformé.

- L'appareil est placé à proximité d'un téléviseur ou d'un autre appareil de même type. Eloignez l'appareil de ceux-ci ou débranchez les.

La télécommande ne fonctionne pas.

- Si les piles sont usées, changez les.
- Utilisez la télécommande à une distance d'environ 5 m (15 ft) de l'appareil et la diriger vers le panneau avant de celui-ci.
- Dégagez les obstacles qui se trouvent entre la télécommande et l'unité principale
- Si un éclairage puissant se trouve à proximité de l'appareil, éteignez-le.

L'appareil ne lit pas le disque

- Placer le disque dans le tiroir en veillant à ce que l'étiquette se trouve vers le haut.
- Si le disque est sale, nettoyer la surface du disque.
- Vous avez chargé un disque vierge dans l'appareil. Chargez un disque pré-enregistré
- Un CD-R/CD-RW non finalisé ne peut pas être lu. Veuillez finaliser le disque.

Le son saute.

- Mettre l'appareil sur une surface plane de manière à éviter toute vibration ou choc.
- Si le disque est sale, nettoyer la surface du disque.
- Ne pas utiliser de disque rayé, abîmé ou voilé.

Si vous ne parvenez pas à rétablir un fonctionnement normal, débrancher le cordon d'alimentation et le rebrancher.

Fehlerbeseitigung

Falls Sie mit dem Gerät einmal Probleme haben sollten, nehmen Sie sich bitte die Zeit, um die folgende Auflistung durchzugehen. In den meisten Fällen werden Sie das Problem selbst lösen können, ohne daß Sie sich an Ihren Händler oder ein TEAC-Service-Center wenden müssen.

Keine Netzspannung

- Kontrollieren Sie die Verbindung zur Netzsteckdose.

Kein Ton.

- Kontrollieren Sie die Verbindung zur Stereoanlage.

Klang verrauscht.

- Das Gerät ist zu nahe an einem Fernseher o.ä. aufgestellt. Wählen Sie einen weiter entfernten Aufstellplatz bzw. schalten Sie andere in der Nähe befindlichen Geräte aus.

Fernbedienung funktioniert nicht.

- Wechseln Sie die Batterien, falls diese leer sind.
- Setzen Sie die Fernbedienung innerhalb des effektiven Bereichs (5 m) ein und richten Sie sie auf die Frontplatte.
- Sorgen Sie dafür, daß keine Hindernisse zwischen Fernbedienung und Haupteinheit sind.
- Falls sich eine starke Lichtquelle in der Nähe des Geräts befindet, schalten Sie diese aus.

Keine Wiedergabe.

- Legen Sie eine Disc mit der Etikettenseite nach oben weisend ein.
- Falls die Disc verschmutzt ist, reinigen Sie diese.
- Eine leere Disc wurde eingelegt. Legen Sie eine bespielte Disc ein.
- Nicht finalisierte CD-R/CD-RW-Discs können nicht abgespielt werden. Finalisieren Sie die Disc ordnungsgemäß.

Tonauslasser.

- Stellen Sie das Gerät an einem erschütterungssicheren, stoßgeschütztem Platz auf.
- Falls die Disc verschmutzt ist, reinigen Sie diese.
- Verwenden Sie keine verkratzten, beschädigten oder verwellten Discs.

Falls sich die Störung nicht beseitigen läßt, ziehen Sie den Netzstecker ab und stecken Sie ihn wieder ein.

Ricerca guasti

Nell'eventualità di un comportamento difettoso dell'apparecchio, prima di chiamare il rivenditore o rivolgersi a un Centro Assistenza TEAC, verificare se il difetto è riportato nell'elenco che segue e provare a risolverlo come consigliato.

Non arriva l'alimentazione

- Verificare il collegamento dell'alimentazione di rete.

Non esce suono dai diffusori

- Controllare il collegamento all'impianto stereo.

Il suono è disturbato

- Il registratore è situato troppo vicino a un televisore o altro elettrodomestico. Allontanarlo, oppure spegnere gli altri apparecchi.

Il telecomando non funziona

- Le pile sono scariche e vanno sostituite.
- Azionare il telecomando alla distanza di non oltre 5 metri dall'apparecchio e puntarlo in direzione del pannello frontale.
- Eliminare qualsiasi ostacolo che blocchi il percorso del segnale tra il telecomando e l'apparecchio principale.
- Se nelle vicinanze dell'unità c'è una forte sorgente luminosa, spegnerla.

Riproduzione impossibile

- Inserire il disco con l'etichetta rivolta verso l'alto.
- Può darsi che il disco sia sporco: pulire accuratamente la sua superficie.
- È stato inserito un disco vuoto. Sostituirlo con un disco preregistrato.
- Il CD-R/CD-RW non finalizzato non è leggibile. Finalizzare il disco correttamente.

L'audio evidenzia salti di traccia

- Collocare l'apparecchio su un appoggio stabile, per evitare che subisca urti o vibrazioni.
- Può darsi che il disco sia sporco: pulire accuratamente la sua superficie.
- Non utilizzare dischi graffiati, danneggiati o incurvati.

Nell'impossibilità di ripristinare il corretto funzionamento, estrarre il cavo d'alimentazione dalla presa e inserirlo di nuovo.

Solución de problemas

Si surge algún problema con la unidad, consulte la siguiente tabla y pruebe a solucionarlo antes de ponerse en contacto con su distribuidor o con el servicio técnico de TEAC.

No hay corriente

- Revise la conexión al suministro de alimentación.

No hay sonido en los altavoces

- Revise la conexión al equipo estéreo.

El sonido presenta ruido

- La unidad está demasiado cerca de un televisor o equipo similar. Sitúe la unidad alejado de tales equipos, o apáguelos.

No funciona el mando a distancia.

- Si se ha agotado las pilas, sustitúyalas.
- Utilice el mando a distancia dentro del radio de acción (5 m/15 ft) y apunte al panel frontal.
- Retire todos los obstáculos existentes entre el mando a distancia y la unidad principal.
- Si una potente luz está cerca de la luz, apáguela.

No se puede reproducir.

- Inserte un disco con la cara de la etiqueta hacia arriba.
- Si el disco está sucio, limpie la superficie.
- Se ha insertado un disco vacío. Utilice un disco pregrabado.
- Los discos CD-R/CD-RW que no esten no finalizados no se podrán reproducir. Finalice el disco debidamente.

Salto de sonido.

- Coloque la unidad sobre una superficie estable para evitar los impactos y las vibraciones.
- Si el disco está sucio, limpie la superficie.
- No utilice discos rayados, deteriorados o deformados.

Si aun así la unidad no funciona correctamente, desconecte el cable de alimentación y vuélvalo a conectar.

CD PLAYER

- Pickup:**
3-beam, semiconductor laser
- D/A Converter:**
1 bit DAC
- Digital filter:**
8-times oversampling
- Frequency Response:**
20 Hz ~ 20 kHz \pm 1.5dB
- Total Harmonic Distortion:**
< 0.02 % (1 kHz)
- Signal-to-Noise Ratio (S/N):**
>85 dB (1 kHz)
- Channel Separation:**
>80 dB (1 kHz)
- Output:**
Analog; 2.0 Vrms (RCA)
Digital; COAXIAL
- Wow and Flutter:**
Below measurable limit

GENERAL

- Power Requirements:**
230 VAC, 50Hz
- Power Consumption:**
12 Watts (AC)
- Dimensions (W x H x D):**
435 x 104 x 290mm
- Net Weight:**
3.6 kg
- Standard Accessories:**
Wireless Remote Control Unit (RC-681)
RCA pin-plug cord
Battery (SUM-3, "AA", "R6" type) x 2

- Design and specifications are subject to change without notice.
- The illustrations may differ slightly from production models.

LECTEUR CD

- Capteur:**
laser à semi-conducteur, 3 rayons
- Convertisseur N/A:**
Convertisseur D/A à 1 bit
- Filtre numérique:**
Suréchantillonnage 8 fois
- Réponse en fréquence:**
20 Hz à 20 kHz \pm 1,5 dB
- Distorsion harmonique totale:**
Inférieure à 0,02% (1 kHz)
- Rapport signal/bruit (S/B):**
Supérieur à 85 dB (1 kHz)
- Séparation des canaux:**
Supérieure à 80 dB (1 kHz)
- Sortie:**
Analogique; 2, 0 Vrms (RCA)
Numérique; COAXIAL
- Pleurage et scintillement:**
Inférieur à la limite mesurable

GÉNÉRALES

- Alimentation:**
230 V CA, 50 Hz
- Consommation:**
12 W (CA)
- Dimensions (L x H x P):**
435 x 104 x 290 mm
- Poids net:**
3,6 kg
- Accessoires standard:**
Télécommande sans fil (RC-681)
cordon à fiches à broche RCA
pile (type SUM-3, "AA", "R6") x 2

- Des améliorations peuvent produire des changements dans les caractéristiques et fonctions sans préavis.
- Les illustrations peuvent différer légèrement des modèles de production.

CD-PLAYER**Abnehmer:**

3-Strahl-Halbleiter-Laser

D/A-Wandler:

1 Bit-Wandler

Digitalfilter:

8-fach Oversampling

Frequenzgang:20 Hz ~ 20 kHz \pm 1,5 dB**Klirrfaktor:**

< 0,02 % (1 kHz)

Signal/Rausch-Abstand:

> 85 dB (1 kHz)

Kanaltrennung:

> 80 dB (1 kHz)

Ausgang:

Analog; 2,0 Veff. (Cinch)

Digital; COAXIAL

Gleichlaufschwankungen:

Nicht meßbar

ALLGEMEIN**Spannungsversorgung:**

230 V Wechselspannung, 50 Hz

Leistungsaufnahme:

12 Watt (Netz)

Abmessungen (B x H x T):

435 x 104 x 290 mm

Netto-Gewicht:

3,6 kg

Mitgeliefertes Zubehör:

Drahtlose Fernbedienung (RC-681)

Cinch-Audiokabel

Batterie (SUM-3, "AA", "R6") x 2

- Veränderungen der Ausstattung und daraus resultierende Änderungen der technischen Spezifikationen können ohne vorherige Ankündigung vorgenommen werden.
- Die Abbildungen können leicht vom hergestellten Modell abweichen.

LETTORE CD**Dispositivo di lettura:**

pickup a semiconduttori, a 3 fasci laser

Convertitore D/A (da digitale a analogico):

convertitore ad 1 bit

Filtro digitale:

sovracampionamento di otto volte

Risposta in frequenza:da 20 Hz a 20 kHz, \pm 1,5 dB**Distorsione armonica totale:**

inferiore a 0,02% (ad 1 kHz)

Rapporto segnale/rumore:

oltre 85 dB (ad a kHz)

Separazione dei canali:

oltre 80 dB (ad a kHz)

Uscite: analogica:

2,0 Vrms (tipo RCA)

digitale; COAXIAL

Fluttuazioni e fruscii:

inferiori ai limiti misurabili

GENERALITÀ**Alimentazione:**

corrente alternata a 230 V, 50 Hz

Consumo:

12 W (a corrente alternata)

Dimensioni:

435 (largh.) x 104 (alt.) x 290 (prof.) mm

Peso netto:

3,6 kg

Accessori forniti:

Telecomando (RC-681)

cavo con spina tipo RCA

2 batterie (tipo SUM-3, "AA", "R6")

- Progetto e caratteristiche tecniche sono soggetti a modifiche senza preavviso.
- Le illustrazioni possono risultare alquanto differenti dai modelli effettivamente in produzione.

REPRODUCTOR DE CD**Captor:**

Semiconductor láser de 3 haces

Convertidor D/A:

DAC de 1 bit

Filtro digital:

8 sobremuestras

Respuestas de frecuencia:20 Hz ~ 20 kHz \pm 1,5dB**Distorsión armónica total:**

<0,02% (1kHz)

Relación de señal a ruido (S/R):

>85 dB (1 kHz)

Separación de canales:

>80 dB (1 kHz)

Salida: Analógica; 2 Vrms (RCA)

Digital; COAXIAL

Llora y trémolo:

Por debajo del límite medible

GENERALIDADES**Requisitos de alimentación:**

230 V CA, 50 Hz

Consumo de energía:

12 Watts (CA)

Dimensiones (AxAlt.xP):

435 x 104 x 290mm

Peso neto:

3,6 kg

Accesorios estándar:

Mando a distancia inalámbrico

(RC-681)

Cable de enchufe de clavija RCA

Pila (SUM-3, "AA", tipo "R6") x 2

- Las mejoras pueden provocar modificaciones en las funciones o características técnicas sin previo aviso.
- Las ilustraciones pueden diferir ligeramente de los modelos de producción.

TEAC

TEAC CORPORATION	3-7-3, Nakacho, Musashino-shi, Tokyo 180-8550, Japan Phone: (0422) 52-5081
TEAC AMERICA, INC.	7733 Telegraph Road, Montebello, California 90640 Phone: (323) 726-0303
TEAC CANADA LTD.	5939 Wallace Street, Mississauga, Ontario L4Z 1Z8, Canada Phone: (905) 890-8008
TEAC MEXICO, S.A. De C.V	Campeions 184, Col.Granjas Esmeralda, 09810, Mexico Phone: (525) 581-5500
TEAC UK LIMITED	5 Marlin House, Croxley Business Park, Watford, Hertfordshire, WD18 8TE, U.K. Phone: 01923-819699
TEAC DEUTSCHLAND GmbH	Bahnstrasse 12, 65205 Wiesbaden-Erbenheim, Germany Phone: 0611-71580
TEAC FRANCE S.A.	17, Rue Alexis-de-Tocqueville, CE 005 92182 Antony Cedex, France Phone: (1) 42.37.01.02
TEAC ITALIANA S.p.A.	Via C. Cantù 11, 20092 Cinisello Balsamo, Milano, Italy Phone: 02-66010500
TEAC AUSTRALIA PTY., LTD.	280 William Street, Melbourne, Victoria 3000, Australia Phone: (03) 9672-2400

A.B.N. 80 005 408 462

This appliance has a serial number located on the rear panel. Please record the model number and serial number and retain them for your records.

Model number

Serial number

PRINTED IN CHINA 0501-MA-0503A